

# CLIPEX<sup>®</sup>

## *Fencing & Stockyards*

*Ingeniería australiana aplicada al manejo animal*

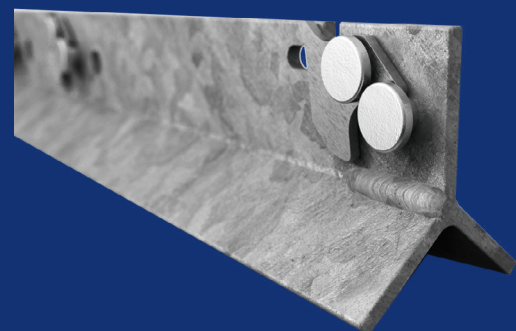
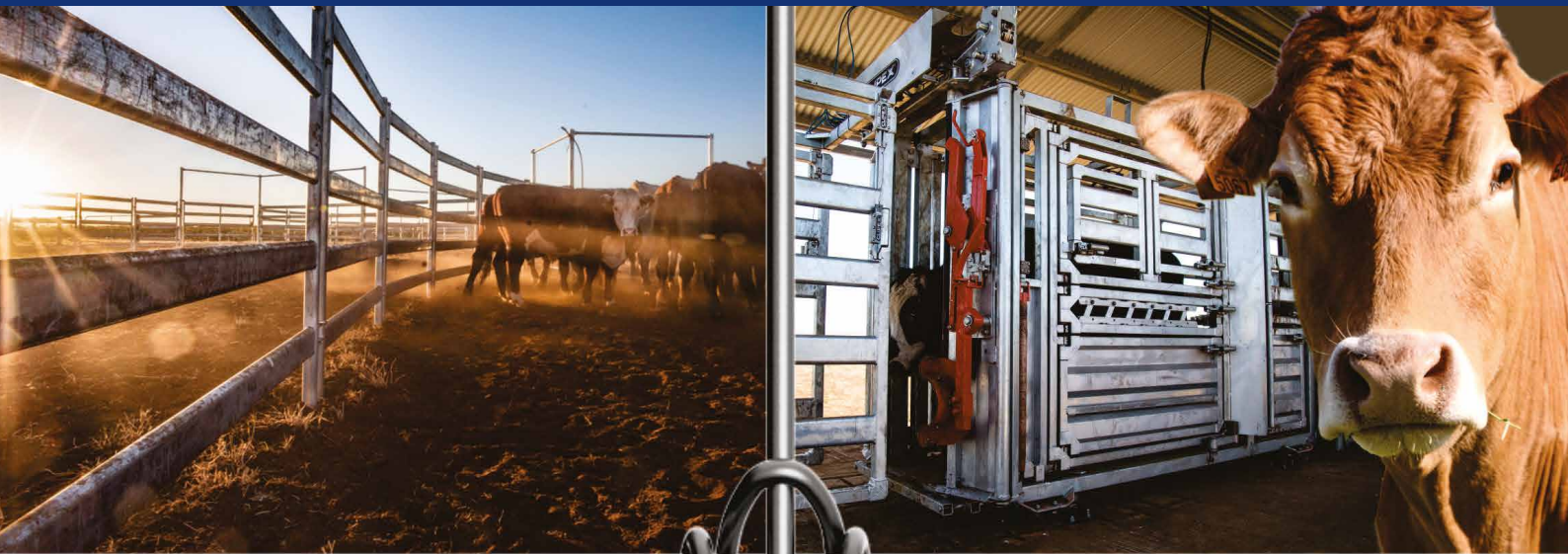

Catálogo 2018  
Sudamérica  
[www.clipex.com](http://www.clipex.com)

# CLIPEX® Ingeniería Australiana

CLIPEX® surgió como resultado de una simple oración infantil, que pronuncié a Dios en un frío día de invierno en Goulburn, Nueva Gales del Sur, en 2007, mientras pasaba junto a un anciano que estaba luchando con un alambrado caído. Diez minutos después, recibí una visión de un alambre que entraba en una ranura con un clip de acero giratorio. El resto es, como dicen, "HISTORIA" ... y me alegra poder compartir algo de nuestra historia contigo.

Somos una empresa 100% familiar, que ha recibido mucha Gracia y Providencia, lo que nos ha permitido sobrevivir y crecer desde nuestros humildes comienzos. Dejamos nuestra granja en Goulburn en 2009 con mucha pasión (y un poco de ignorancia) con el sueño de hacer de "CLIPEX®" una realidad. Queríamos que fuera lo más económico y asequible posible. Con mi fiel esposa y nuestros cuatro hijos, con recursos limitados, y nuestro espíritu "can do" australiano, simplemente creíamos que si perseverábamos, encontraríamos la manera de hacerlo realidad.

Hemos experimentado desafíos increíbles, hemos asumido grandes riesgos y hemos cometido muchos errores, pero hemos sobrevivido. Ahora tenemos nuestra propia planta en China, junto con muchas cicatrices de batalla y muchos logros maravillosos. ¡Hemos conservado nuestra firme fe y nuestra esperanza, para ver nuestro sueño CLIPEX® hecho realidad!

Clipex® realmente ha revolucionado los alambrados. Ofrece grandes ahorros de costos y tiempo a las familias rurales y somos muy afortunados de ser quienes posibilitan una de las innovaciones en alambrados más grandes en 100 años.

Clipex® se ha convertido con éxito en una empresa integrada verticalmente, lo que simplemente significa que tenemos el control de todo el proceso, desde nuestros conceptos de diseño, hasta nuestras soluciones de ingeniería a través de nuestras líneas de fabricación, nuestras tiendas minoristas y finalmente a través del proceso de ventas e instalación en su establecimiento: Clipex® puede ofrecerle algunas de las mejores innovaciones del mundo a un precio realmente asequible.

Y ... Puedo decir con humilde satisfacción que Clipex® trabaja arduamente para que nuestra innovación sea realmente asequible. También suministramos algunas de las soluciones de manejo de ganado bovino y ovino más innovadoras. Y todo esto es posible gracias a nuestro personal de Clipex® increíblemente dedicado y apasionado, por el que estamos muy agradecidos.

Quiero agradecer personalmente a toda nuestra familia, amigos, seguidores, fieles miembros del equipo de Clipex® y, finalmente, nuestros fieles clientes, que han permitido que Clipex continúe desarrollando y ofreciendo algunas de las innovaciones más asequibles para las zonas rurales de Australia y del mundo.



**ASHLEY  
OLSSON**  
FUNDADOR DE CLIPEX®

Sumando el conocimiento y la experiencia del hombre de campo al ingenio australiano es que Clipex<sup>®</sup> ha logrado diseñar y producir los mejores sistemas de cercos alambrados e instalaciones para manejar ganado.



## 1 | **INNOVACIÓN AUSTRALIANA**

En 2009 la familia Olsson construyó una planta industrial de su propiedad en China. Hoy Clipex<sup>®</sup> produce más de 130 productos de primera línea en su fábrica.

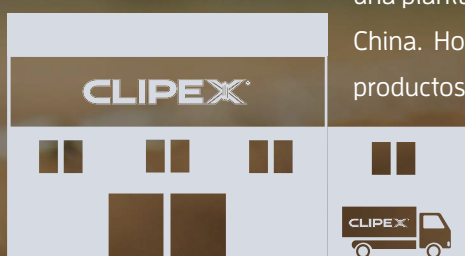

## 2 | **FÁBRICA EN CHINA DE PROPIETARIOS AUSTRALIANOS**

Clipex<sup>®</sup> distribuye sus productos en los seis continentes, proporcionando productos innovadores no solo a Australia sino al mundo entero.



## 3 | **DISTRIBUCIÓN MUNDIAL**

Nuestro compromiso con el servicio al cliente, lo demostramos abriendo nuevas sucursales en Australia, Europa, y Sudamérica. Diseñamos, fabricamos, y vendemos



directamente para garantizarle el mejor producto al mejor precio.

## 4 | **TIENDAS DE VENTA DIRECTA Y DISTRIBUIDORES**

# Nuestros productos

## ALAMBRADOS

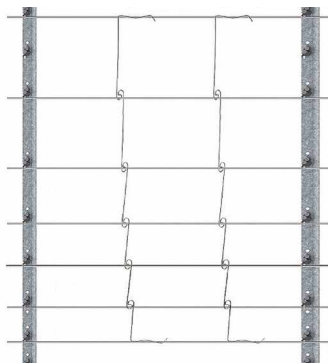

TRADICIONAL



ELÉCTRICO

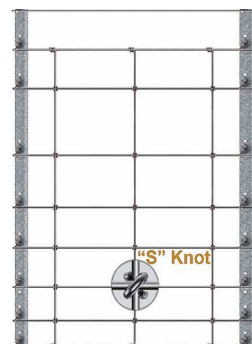

MALLA

## POSTES, ARRANQUES Y PORTERAS



POSTES



ARRANQUES



PORTERAS

## ACCESORIOS PARA ALAMBRAR



POST DRIVE



AISLADORES



ACCESORIOS

## MANEJO DE BOVINOS



CEPOS

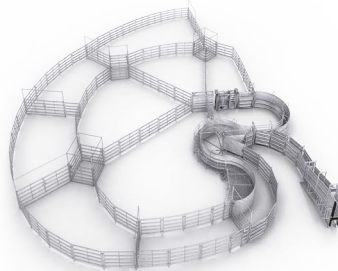

MANGAS



EMBARCADEROS

## MANEJO DE OVINOS



CEPOS

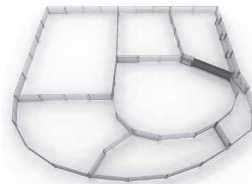

MANGAS



TUBOS

## MANEJO DE EQUINOS



AISLADORES PARA CINTA ELÉCTRICA

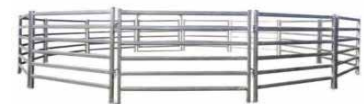
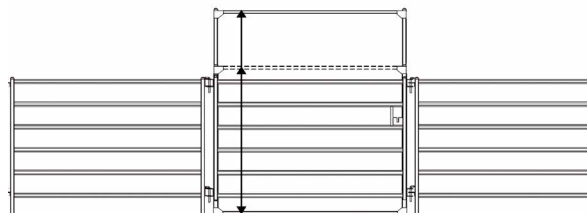

PICADEROS

# Alambrados australianos

## EFICIENCIA Y CALIDAD

*Clipex® es líder en innovación tecnológica en alambrados.*

Hemos diseñado un sistema integral de alambrados, robusto, versátil, y de rápida instalación. Un sistema adaptable a cualquier situación, que le permitirá hacer alambrados permanentes, semi-permanentes y móviles gracias al sistema único de Clipex®.

El sistema Clipex® le permite montar y desmontar un alambrado en menos tiempo ahorrando mano de obra. Los arranques y los postes intermedios se hincan en el suelo evitando el pesado trabajo de hacer pozos. El alambre o la malla se unen al poste mediante un clip, lo cual reduce el tiempo de atado o atillado y el de agujerear los postes.

Al desmontar un alambrado Clipex® se recupera el 100% del material, y estará pronto para reusarlo.

Esto permite una nueva forma de pensar las divisiones de la tierra. Ya sea por rotación, ciclos entre ganadería y agricultura, arrendamientos de campos, y cualquier cambio proyectado o no en su alambrado, Clipex® siempre será la solución más eficiente.

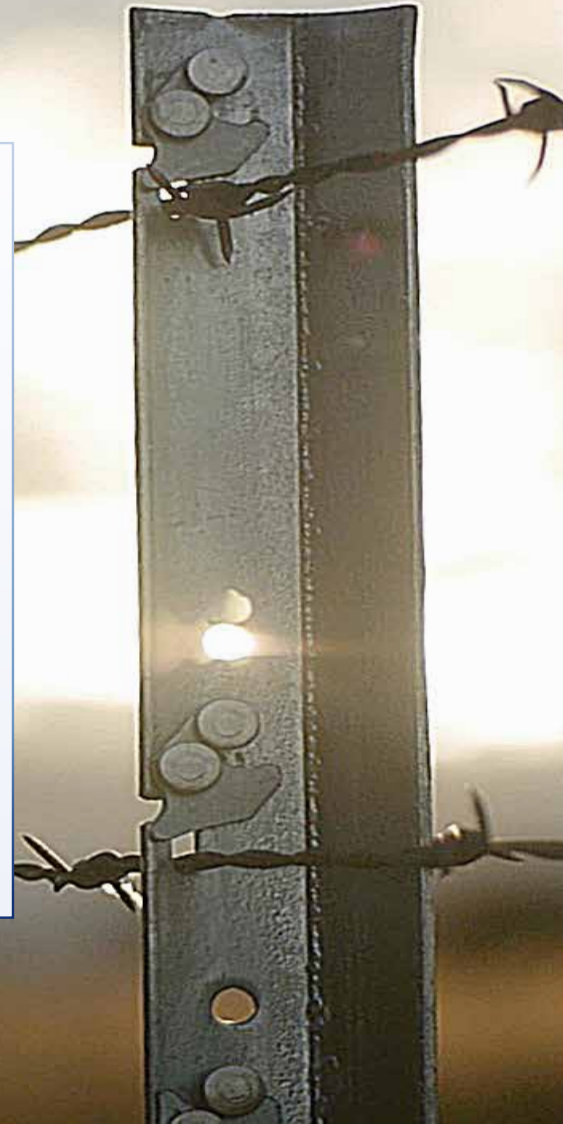

## SIN ATILLAR, SIN AGUJEREAR, Y MUCHO MÁS RÁPIDO



### PASO 1

Estire el alambre con la precaución de no engancharlo en el clip accidentalmente.



### PASO 2

Presione el alambre sobre la ranura forzando el seguro.



### PASO 3

Presione el alambre hacia abajo hasta que trabe el seguro.



### PASO 4

Para sacar el alambre presione hacia atrás el seguro y desenganche.



## POSTES METÁLICOS

El poste metálico para cercos o alambrados de uso agrícola y ganadero se introdujo en Australia hace más de 100 años. Desde entonces ha demostrado ser un excelente método para construir cercos, por su durabilidad, resistencia al fuego y al ataque de hongos e insectos.

En el año 2007 el invento de un pequeño CLIP introdujo el cambio tecnológico más grande del último siglo y transformó la forma de hacer los alambrados... nace CLIPEX®.

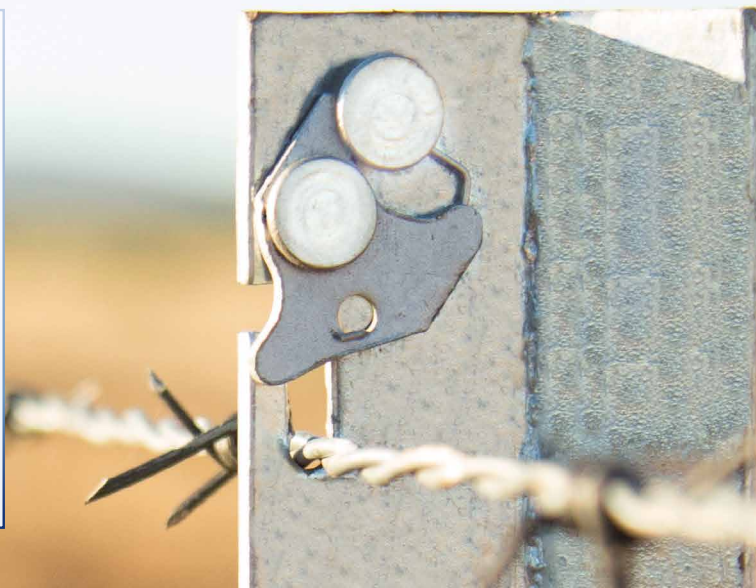

## AHORRE TIEMPO

¿Si Ud. tuviera más tiempo, qué le gustaría hacer?

El tiempo es el recurso más valioso que tenemos y Clipex le garantiza su ahorro.



El sistema Clipex® es varias veces más rápido que el sistema tradicional.

Puede armarse y desarmarse en tiempo record.

## REUSABLE

El sistema Clipex® es un bien de capital.

Puede armarlo, desarmarlo y volver a armarlo con los mismos materiales. Esta versatilidad lo hace ideal para la alternancia entre explotaciones agrícolas y ganaderas. También en caso de arrendamientos de campos, es posible armar el cerco de acuerdo a sus necesidades y levantarlo cuando entrega el campo, llevando el alambrado como un bien de capital igual que su maquinaria.

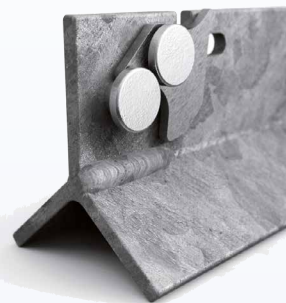

## AHORRE DINERO

Al comprar un poste de madera no pensamos en los costos asociados hasta que es parte de un alambrado.



Un poste Clipex® no necesita pozos, se hinca directamente, no precisa agujeros, y pesa 5 veces menos. Clipex reduce drásticamente los costos mano de obra y flete.

## MAYOR DURACIÓN

Los postes Clipex® son de acero grado 450 robusto y con excelentes propiedades de elongación.

Galvanizados en caliente con 600 g/m<sup>2</sup> de zinc según norma AS4680. Además cada poste tiene una platina soldada a la altura del suelo para fortalecerlo aún más. Los remaches de acero inoxidable y el clip con revestimiento Dacromet R son más robustos y duraderos que un atado tradicional con alambre.



# Postes CLIPEX®



Poste eléctrico

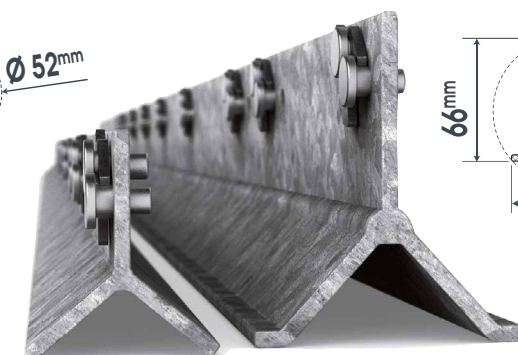
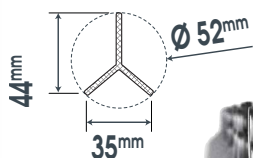

Poste BEEFY™

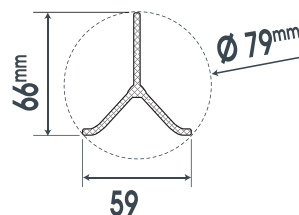

Piques Galvanizados

POSTES	ELÉCTRICO	STANDARD	BEEFY	PIQUES
Altura total	160 cm	200 cm	210 cm	119 cm
Altura del cerco	100 cm	140 cm	140 cm	140 cm
Clips	5	9	9	7
Cant. por pallet	300	240	144	N.A.
Peso	2,6 kg	3,8 kg	6,9 kg	0,2 kg

## STAYFAST™ Arranques y Porteras

### PORTERAS

Clipex® cuenta con porteras galvanizadas de caño o malla, a un precio que solo Clipex® puede ofrecer. Consulte por medidas y características.

(imágenes meramente ilustrativas)

### ARRANQUES

Los arranques y riendas Clipex® Stayfast™ han sido diseñados para ser instalados en forma rápida y eficiente. También son reusables como el resto de los componentes del sistema Clipex®.

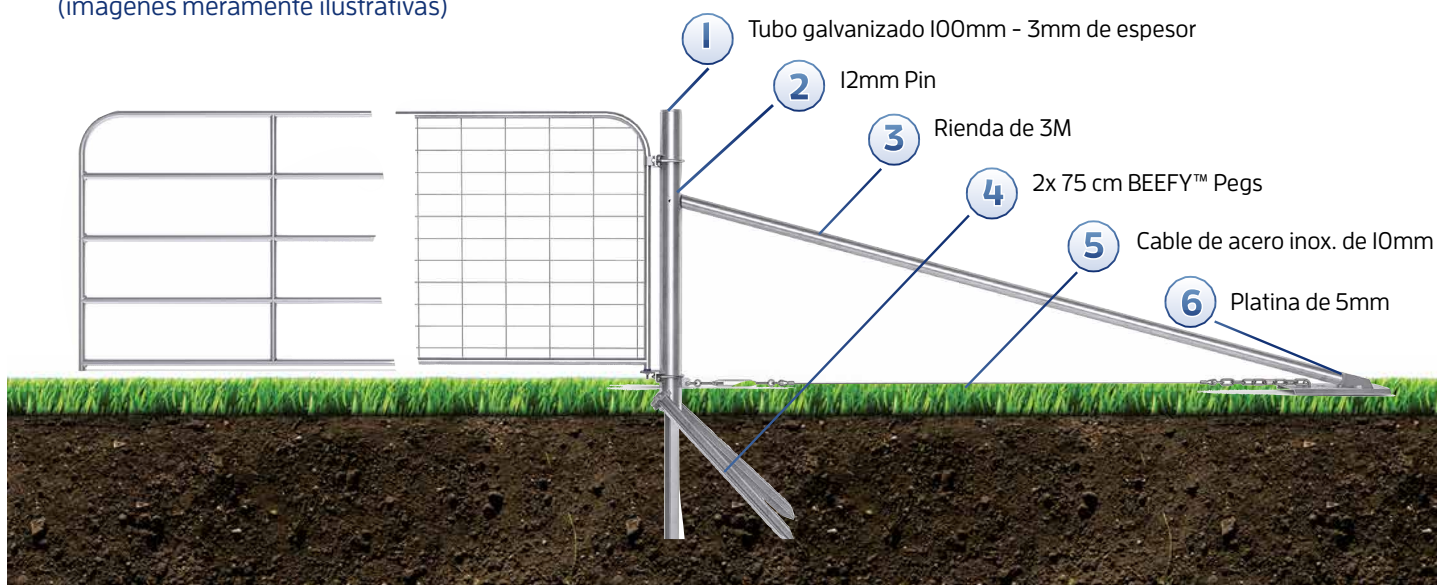

Los arranques y riendas son sin lugar a dudas la piedra angular de cualquier cerco, pues soportan el alambre estirado, el impacto de los animales y también pueden sostener porteras. Puede tener el mejor alambre y los mejores postes, pero si un arranque falla, compromete a todo el alambrado.

## Instalación fácil y rápida

### PASO 1 Hincado del poste



Una tapa de 20mm de espesor soldada en el extremo del poste permite enterrarlo con hincadoras a nafta, neumáticas o manuales.



### INSTALACIÓN EN MENOS DE 10 MINUTOS

Para terrenos duros el tubo posee un poste Beefy soldado en el extremo inferior para facilitar el hincado.

### PASO 2 Ensamble la rienda

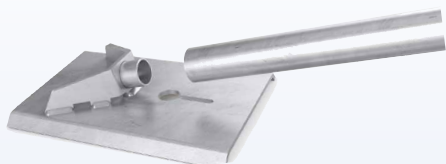

El tubo/ rienda posee un pin de 12mm soldado en uno de los extremos. Inserte el pin en los agujeros del poste y el extremo contrario en la platina.



### PASO 3 Enganche el cable

Conecte con el cable de acero inoxidable la platina al poste del arranque, luego usando el destorcedor tensiónelo.

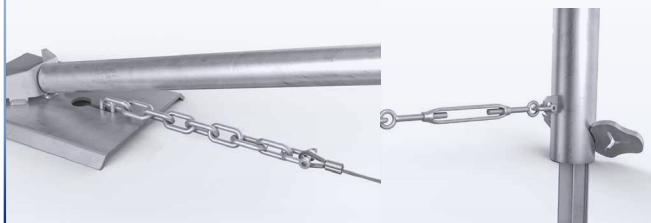

### PASO 4 Entierre los pegs

Hinque los pegs a través de las ranuras de las platinas que están a ambos lados del poste. Esto evita que en casos extremos pueda levantarse el poste.



## AISLADORES PARA ALAMBRE

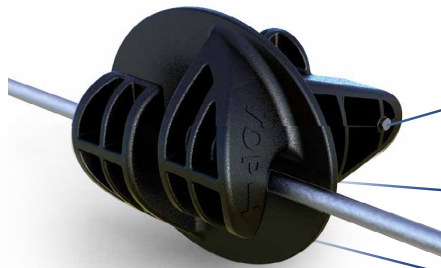

- 1 Un perno de acero inoxidable en la parte trasera permite el encastre en todos los postes Clipex rápidamente como un alambre.
- 2 Soporte plástico de gran tamaño permite una excelente aislación.
- 3 Construcción sólida, diseñada para ser más fuerte que cualquier aislador estilo "pin lock" del mercado.

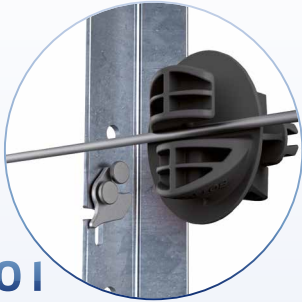

**PASO 1**  
Enganche el alambre en el aislador.



**PASO 2**  
Gire el aislador.



**PASO 3**  
Fije el aislador presionando hacia el clip.

## AISLADORES PARA CINTA

Los aisladores Clipex® están hechos de plástico blanco resistente a los rayos UV. Fueron diseñados para una gran durabilidad en las duras condiciones de Australia. Los aisladores "Post Cap" poseen dos tamaños, que se adaptan a los postes Clipex® Standard o Clipex® Beefy. Son rápidos y fáciles de instalar, ofrece la opción de usar con alambre o cinta.



- Diseñados para postes Standard & BEEFY Clipex®.
- Fabricados con protector UV, más durabilidad.
- Apto para uso de alambre o cinta en alambrado eléctrico o en alambrado de ley.

# Alambres y Mallas Premium

## BLACKMAX™ & MAXLIFE™

Alambres hasta 12 veces más duraderos



### MAXLIFE™ LAYER

La capa de aleación de zinc activamente retira la corrosión del alambre interior



### WIRE CORE

Alambre Premium de densidad homogénea en toda la longitud del alambre

\*According to ASTM B117 salt spray tests. MAXLIFE™ products have a range of coating thicknesses. Check individual product specifications for details.

### BLACKMAX™ INDICATOR

El recubrimiento de polímero estabilizado para resistir UV proporciona protección pasiva extra

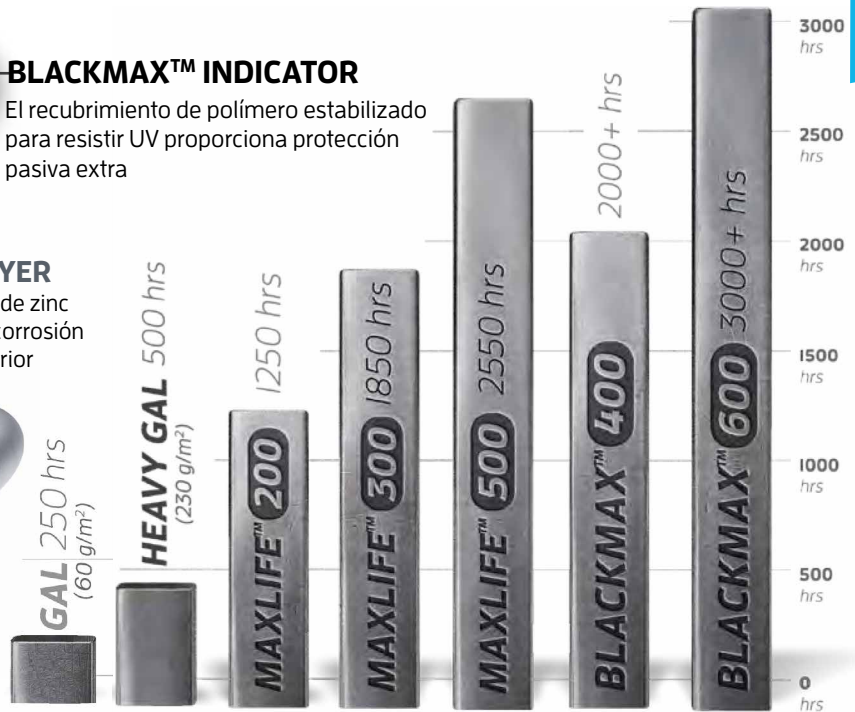

Horas aprox. antes que aparezcan manchas de óxido en el test de sal ASTM B117

## TuffKnot™

El nudo de calidad insuperable

Las mallas Clipex® de alambre de alta resistencia tiene nudos independientes, asegurando el mejor desempeño de los alambres que componen la malla. Todas nuestras mallas TuffKnot y S Knot tienen películas de revestimiento con la última tecnología Clipex®. Más información pág. 13.

Las mallas Clipex® utilizan alambre premium para garantizarle un cerco para toda la vida. Por esto usamos TuffKnot, el nudo más resistente del mercado y el S-Knot el nudo en forma de "S" sin bordes punzantes resistente al impacto de animales de gran porte.



## S-Knot

Excelente relación calidad / precio

## Alambrado 7 hilos

Producto	Cantidad por km
Poste Standard 2,0m 9 Clips	174
Poste Beefy 2,1m 9 Clips	35
Piques de alambre 5mm	408
Alambre MAXLIFE 300	7 x 1000m
Arranques / Riendas	3/4 o más según trazado y terreno

## Alambrado Eléctrico

Producto	Cantidad por km
Poste eléctrico 1,6m 5 Clips	67
Aisladores para alambre 1, 2, o 3 por poste	67/134/201
Alambre eléctrico	1-5 x 1000m
Arranques / Riendas para alambrado eléctrico	3/4 o más según trazado y terreno

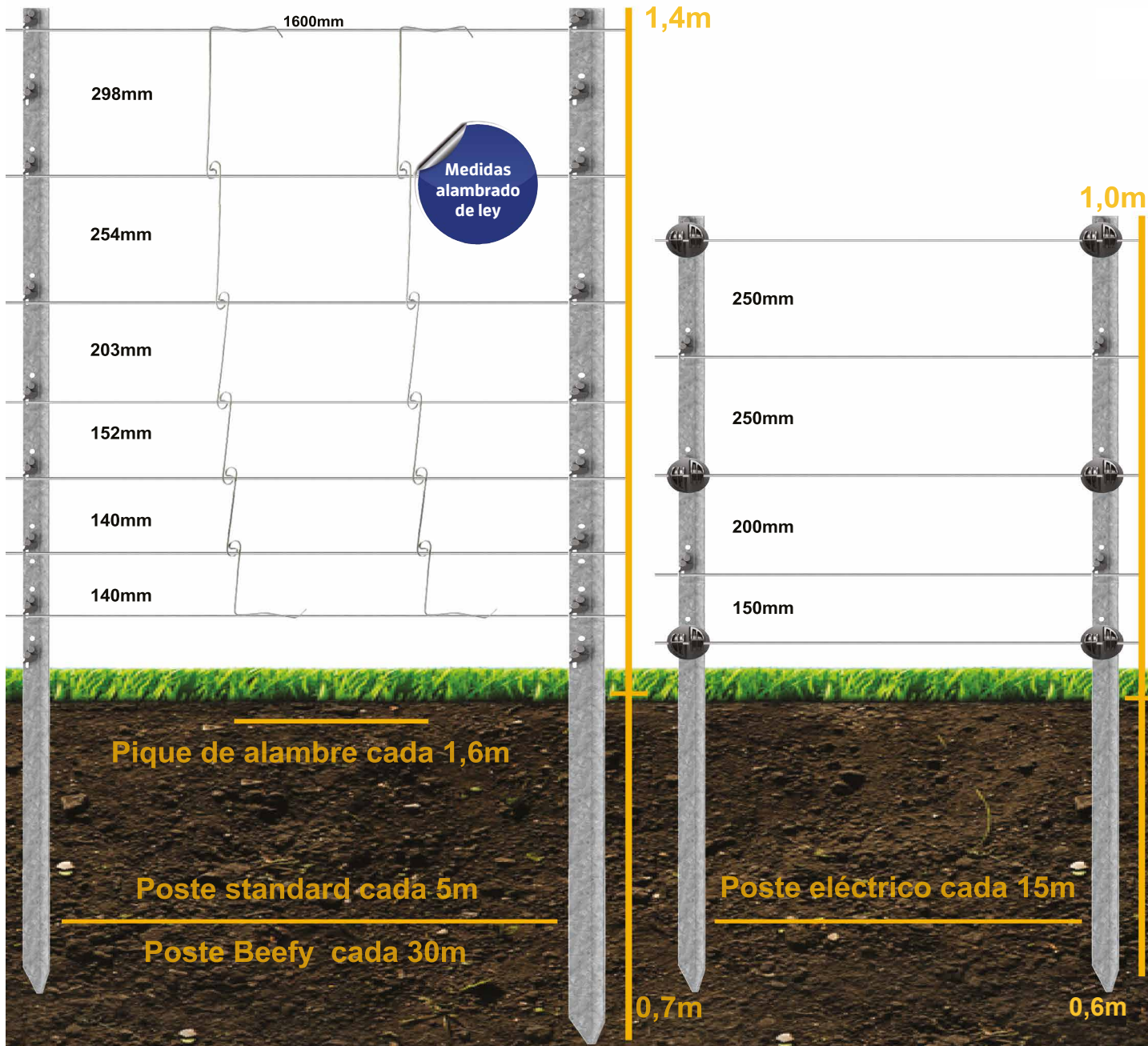

## Alambrado Malla 8/115/30

Producto	Cantidad por km
Poste Standard 2,0m 9 Clips	174
Poste Beefy 2,1m 9 Clips	35
Malla 8/115/30	5 x 200m
Alambre MAXLIFE 300	1 x 1000m
Arranques / Riendas	3/4 o más según trazado y terreno

## Alambrado Malla 12/140/15

Producto	Cantidad por km
Poste Standard 2,0m 9 Clips	174
Poste Beefy 2,1m 9 Clips	35
Malla 12/140/15	10 x 100m
Alambre MAXLIFE 300	1 x 1000mm
Arranques / Riendas	3/4 o más según trazado y terreno

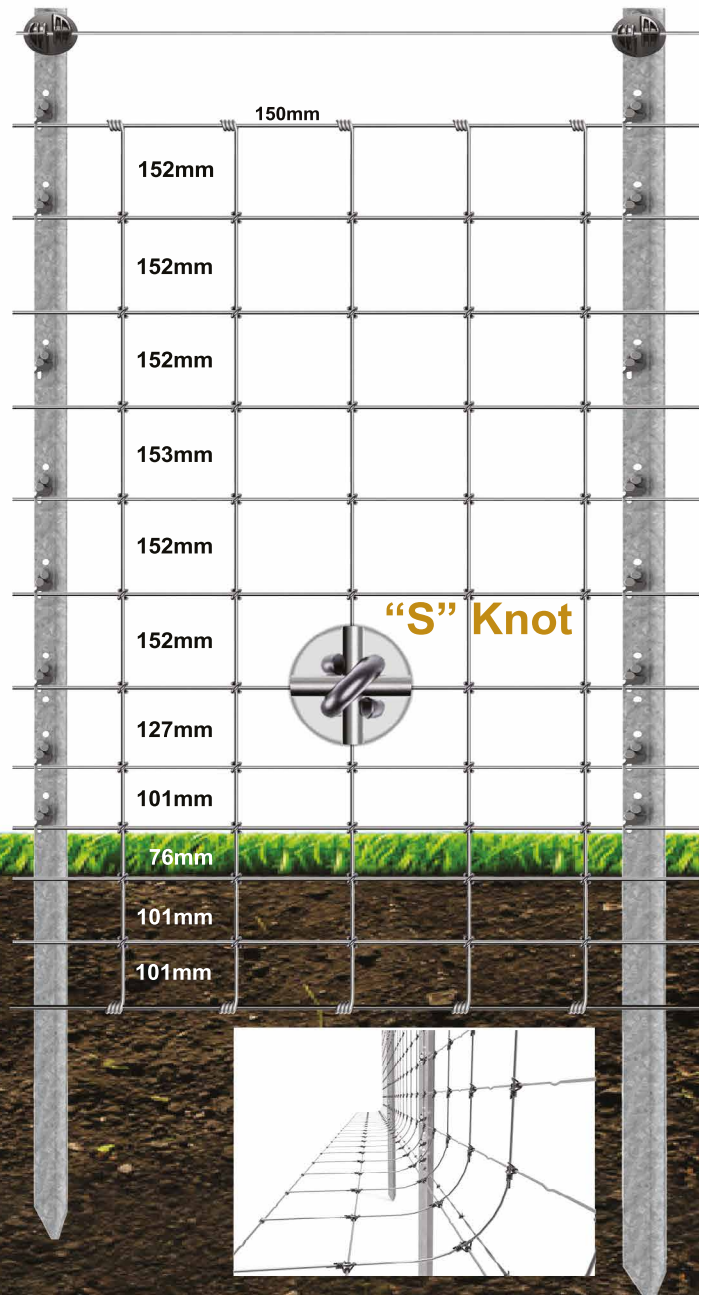
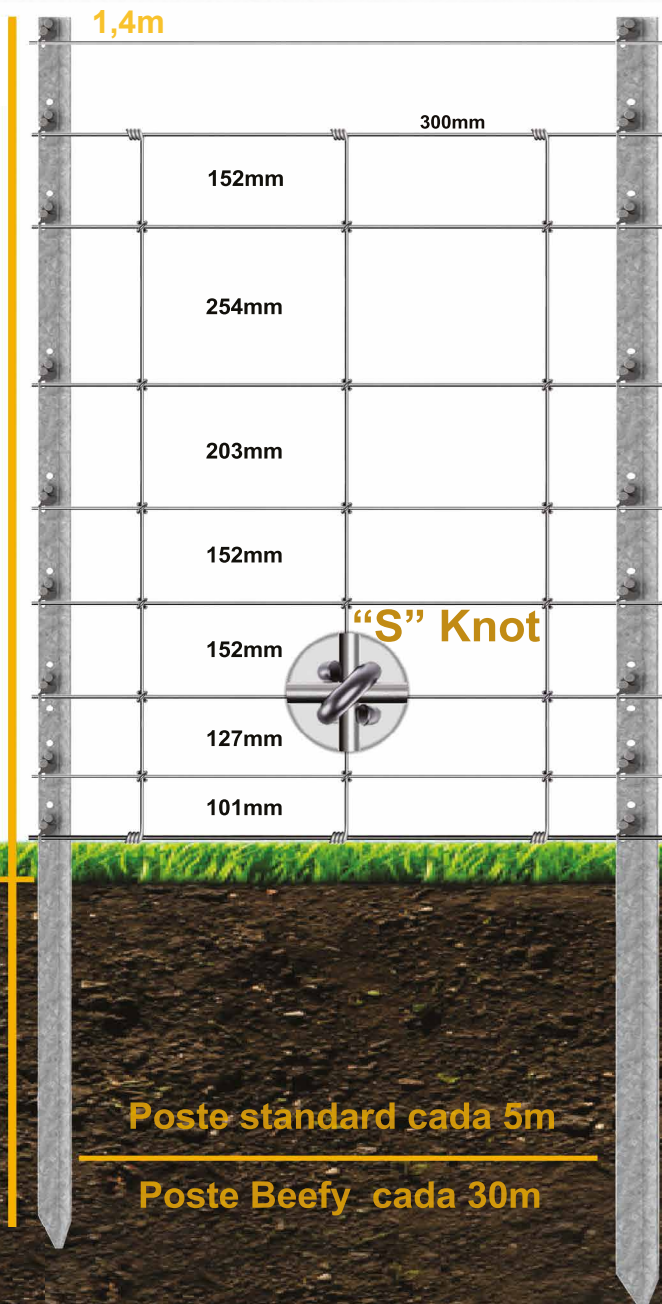

Clipex® le provee de todo lo que necesite para su cerco alambrado, y es distribuidor de las marcas líderes en los mercados de Australia y Nueva Zelanda

## PINZA 3 EN 1 PARA ALAMBRADOR



La pinza 3 en 1 para ojales de unión de alambres además corta y pela alambres. Para uso con alambre de 2.5 mm, 3.15 mm y 4 mm de púas y eléctrico, es una herramienta para uso diario. Es liviana, compacta y fácil de usar.



## MORDAZA PARA MALLA

- Ideal para estirar todo tipo de mallas.
- Disponible en varios tamaños
- Disponible con cuñas o roscado

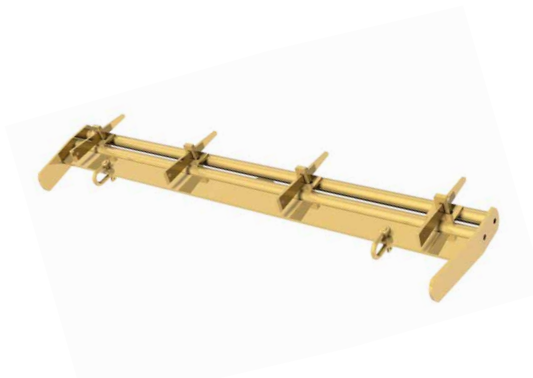

## POST DRIVER A NAFTA

Hinca con facilidad en todo terreno postes standard, postes Beefy y arranques. Gran economía, hasta 500 hincadas con 1 litro de nafta.

- Tecnología de avanzada
- Motor honda cuatro tiempos, bajo consumo
- Bajo nivel de ruido
- Fácil de usar
- Bajo mantenimiento
- Liviana

## POST DRIVER MANUAL





## TENSIONADORA DE ALAMBRE

Práctica y liviana, máquina de alambrar Strainrite, origen Nueva Zelanda

## DESEÑROLLADOR DE ALAMBRE

Facilita el manejo del rollo de alambre marca Strainrite, origen Nueva Zelanda

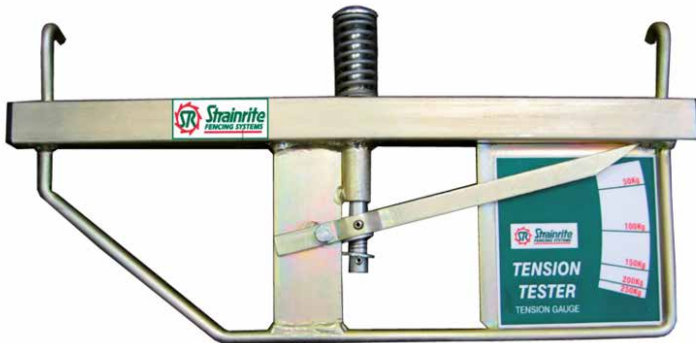
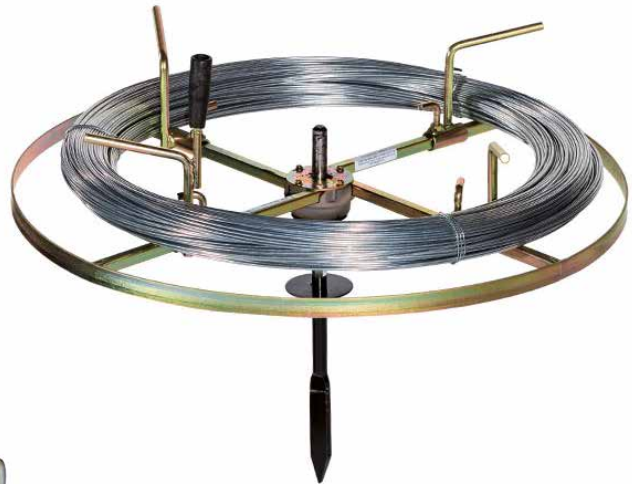

## MEDIDOR DE TENSION DE ALAMBRE

Un alambre con la tensión justa alarga la vida del alambre, marca Strainrite, origen Nueva Zelanda

## PALANCA PARA SACAR POSTES

A la hora de levantar el alambrado la palanca para sacar postes es una herramienta insustituible.

Saca cualquier poste Clipex® hincado, tanto standard como Beefy. Es liviana y se transporta con una sola mano.





**El Cepo 600 Series es uno de los bretes con mejor relación calidad/precio jamás fabricados**

- ① Incluye mentonera
- ② Cepo Cabecero Heavy Duty.  
Sencillo con bujes de nylon para un funcionamiento silencioso y sin mantenimiento
- ③ Ajuste lateral con doble bayoneta
- ④ Ajuste sinfin en cepo y mentonera
- ⑤ Cerrojos automáticos en todas las puertas
- ⑥ Operación de cepo y protección: frontal y posterior
- ⑦ Gran fortaleza y galvanizado
- ⑧ Casilla veterinaria incluida
- ⑨ Perfiles de 120mm anti - machucón
- ⑩ Barra de empuje
- ⑪ Puertas en ambos lados
- ⑫ Puerta corrediza y laterales inferiores ciegas
- ⑬ Orejas para fijación en la base

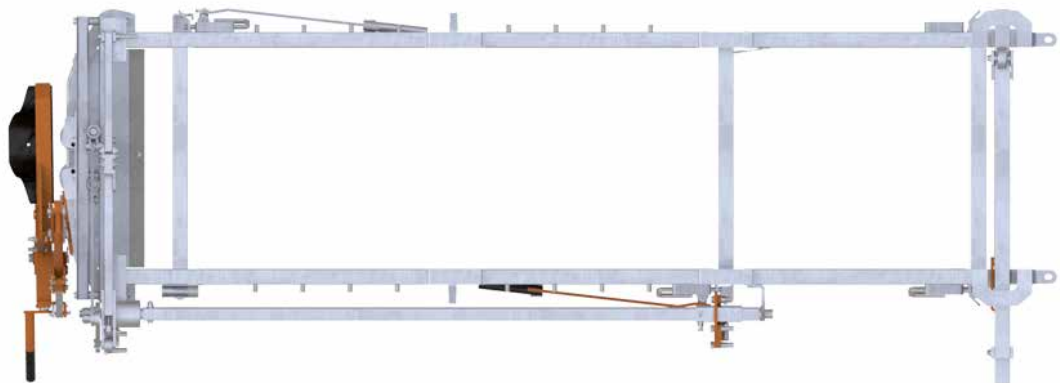
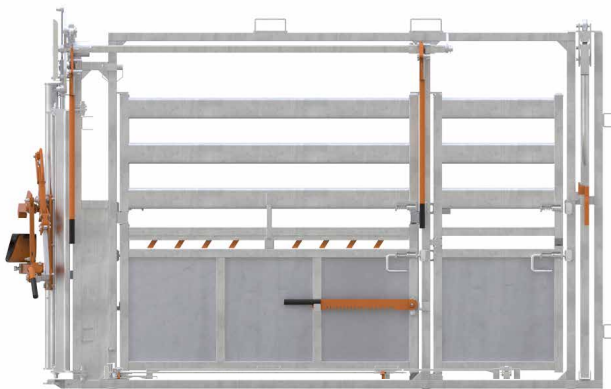

Un cepo para exigentes con la mejor relación calidad/precio del mercado



- ① Incluye mentonera y piso
- ② Cepo Cabecero Heavy Duty.  
Sencillo con bujes de nylon para un funcionamiento silencioso y sin mantenimiento
- ③ Doble ajuste lateral
- ④ Ajuste sinfin en cepo y mentonera
- ⑤ Cerrojos automáticos en todas las puertas
- ⑥ Operación de cepo y protección: frontal y posterior
- ⑦ Gran fortaleza y galvanizado
- ⑧ Casilla veterinaria incluida
- ⑨ Perfiles I20mm anti - machucón
- ⑩ Barra de empuje
- ⑪ Puerta corrediza y laterales inferiores ciegas
- ⑫ Orejas para fijación en la base
- ⑬ Incluye puntos de apoyo para balanza
- ⑭ Balanza recomendada 3000k

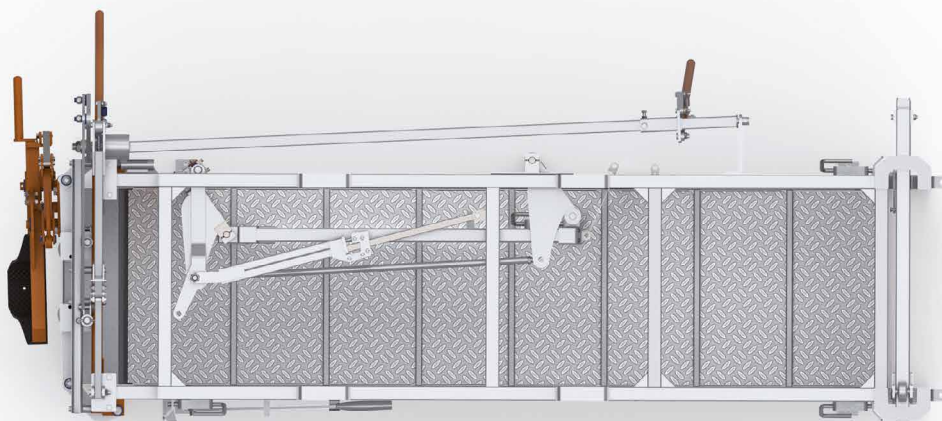
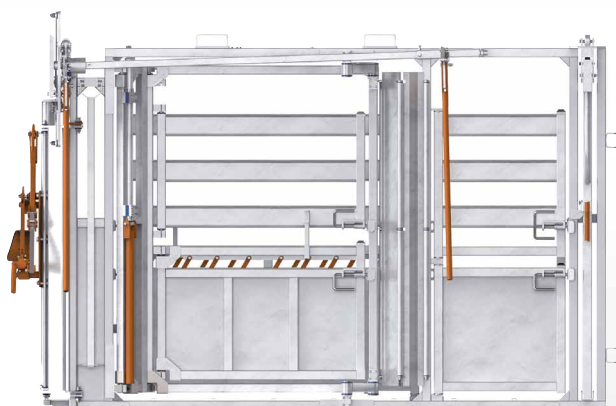

# Cepos inmovilizadores Premium HD 1500

Bretes Bovinos

Un cepo super reforzado con ajuste bilateral y comandos neumáticos a un precio como solo Clipex® puede ofrecer



Optional front adapter posts to suit panels

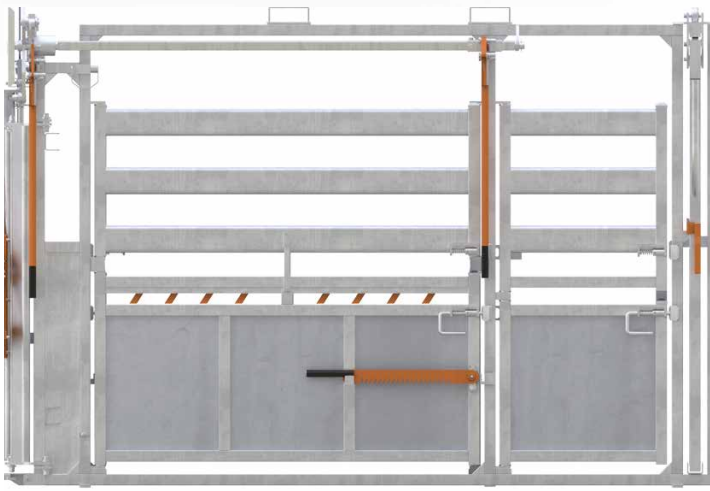

- 1 Ajuste bilateral
- 2 Cepo cabecero Super Duty
- 3 Puertas de vacunación y marcado
- 4 Bujes de nylon en todas las visagras (silencioso)
- 5 3 puertas abren todo el costado para fácil acceso
- 6 Cerrojos de altas prestaciones anti - ruido
- 7 Cepo con mecanismo sinfin y ajuste silencioso
- 8 Cerrojos automáticos en todas las puertas
- 9 Opción de intervención manual
- 10 Sección veterinaria completa
- 11 Barra de empuje
- 12 Puertas inferiores y corredizas ciegas
- 13 Puntos para fijación de balanza - 4500 kg
- 14 Mejor acceso para terneros
- 15 Operación neumática
- 16 Piso de metal desplegado con goma inyectada para reducir ruidos y facilitar limpieza
- 17 Totalmente galvanizado en caliente
- 18 Esquineros Clipex® de acero, fortaleza 2x
- 19 Acero grado 450
- 20 1500kg construcción sólida
- 21 Conozca más en páginas 20 y 21

# Cepos inmovilizadores Premium HD 2000

## Cepo neumático totalmente automático Nuestro cepo más innovador



Optional front adapter posts to suit panels



- ① Ajuste bilateral
- ② Cepo cabecero Super Duty
- ③ Puertas de vacunación y marcado
- ④ Bujes de nylon en todas las visagras (silencioso)
- ⑤ 3 puertas abren todo el costado para fácil acceso
- ⑥ Cerrojos de altas prestaciones anti - ruido
- ⑦ Cepo con mecanismo sinfin con ajuste silencioso
- ⑧ Cerrojos automáticos en todas las puertas
- ⑨ Opción de intervención manual
- ⑩ Cerrojo automático en puerta corrediza posterior
- ⑪ Piso removible
- ⑫ Sección veterinaria completa
- ⑬ Barra de empuje
- ⑭ Puerta de entrada doble Heavy Duty
- ⑮ Puntos para fijación de balanza - 4500 kg
- ⑯ Mejor acceso para terneros
- ⑰ Capacidad de aparte lateral
- ⑱ Aparte automático  
El Brete HD2000 series autoaparta por peso o EID, tanto por el lateral como por el módulo de apartado de 3 vías
- ⑲ Automatismo neumático
- ⑳ Totalmente galvanizado en caliente
- ㉑ Esquineros Clipex® de acero, fortaleza 2x
- ㉒ Acero grado 450
- ㉓ 2000kg construcción robusta
- ㉔ Conozca más en páginas 20 y 21

# Características cepos inmovilizadores HD

**Clipex® ha estado trabajando duro para traer muchas características innovadoras a nuestros cepos. Estas no son sólo palabras. Son características genuinas diseñadas para hacer que nuestros bretes y cepos duren más y hacer su manipulación más segura para el trabajador, procurando el mayor bienestar animal.**

## BARRA DE EMPUJE

¿Quiere más acceso con más seguridad? Clipex® da más acceso al animal que cualquier otro producto en el mercado. Con seis puertas en el lado del operador como estándar, también ofrecemos acceso único al animal con la puerta de trinquete dividida, esto permite que las puertas delanteras, superior e inferior se abran con la barra de empuje puesta, lo que le permite un mayor acceso con mayor seguridad.

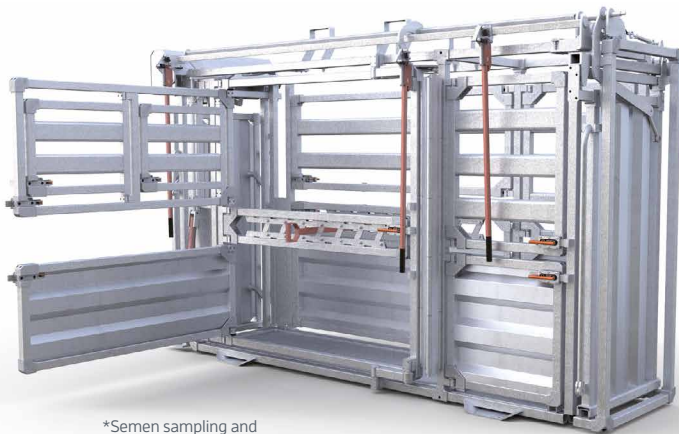

\*Semen sampling and EID door available

\*Both doors open for illustration purposes only. We only recommend having one open at a time

## ANGULO DEL AJUSTE

Mayor ajuste y más cuidadoso con los animales pequeños. El ajuste bilateral permite reducir el espacio y las alas anexadas reducen los espacios de luz que confunden al animal.

Nos hemos tomado mucho trabajo en reducir los puntos filosos y los pasajes de luz en la entrada del ajuste para un tránsito más seguro y que genere menos stress al animal.

## INNOVADOR SISTEMA DE BLOQUEO

(PATENTE PENDIENTE)

La forma de sujetar la cabeza es una de las funciones más críticas para el manejo tranquilo, seguro y sin problemas del ganado. Hasta ahora, los mecanismos de bloqueo de una vía han tenido que compensar entre las desventajas de ruido, deslizamiento, daños con el uso pesado, corrosión y atascos. Clipex® ha desarrollado un mecanismo de bloqueo de avance continuo que supera todos estos problemas.

- Bajo retroceso
- Operación silenciosa
- Mecanismo resistente a la corrosión
- Doble tranca en los modelos HD
- Ajuste infinito
- Bloqueo en acero inoxidable en los modelos HD

## CERROJO ANTI RUIDO

Nuestro cierre anti-traqueteo elimina por completo el ruido de las puertas. Concebido por Reg Trethewey, un reconocido diseñador de manejo de animales de Deepwater, NSW y desarrollado por el equipo de Clipex®.

- Elimina el ruido de la puerta
- Base de acero fundido
- Atornillado al bastidor con pernos de 20mm
- La barra cónica de 33 x 14 mm encaja por resorte en una ranura cónica
- La empuñadura ergonómica se abre en el mismo plano que la puerta
- Buje de nylon para una acción de apertura suave
- Componentes galvanizados en caliente



## NUEVO MECANISMO DE MANEJO

Palancas de operación frontal y posterior para el cepo y la puerta de entrada, ambas palancas fácilmente ajustables. También se pueden desacoplar de forma fácil y permanente tirando directamente sobre el mango. Tirando hacia atrás en el mango se engancha de nuevo automáticamente. Cuando se engancha, el mango funciona en una conicidad que lo hace libre de juego y ruidos.

## ACERO 450 MPA

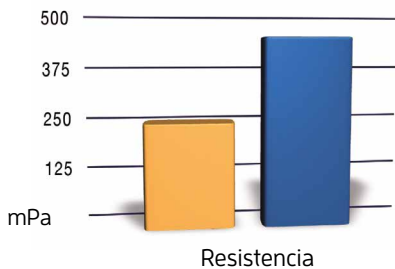

## TECNOLOGÍA SOCKET CASTING (PATENTE PENDIENTE) HASTA 70% + FUERTE



Bretes Bovinos



## SILENCIOSO

Cepos silenciosos ayudan a mantener al ganado en calma logrando un manejo más fluido. Nuestros nuevos cepos han sido diseñados con las siguientes características para asegurar un funcionamiento silencioso:

- \* Paneles de chapa moldeada
- \* Casquillos impregnados de aceite en todas las piezas giratorias
- \* Guías de nylon en el cepo y en la puerta de entrada
- \* Cerrojos anti-ruido
- \* suelo de rejilla con goma
- \* Piezas de alta tolerancia que eliminan el ruido

## 100% GALVANIZADO POR INMERSIÓN EN CALIENTE

Creemos que instalaciones deben ser construidas para las generaciones siguientes, no sólo para unos pocos años. La galvanización por inmersión en caliente es la protección contra la corrosión más duradera disponible y ahora viene standard en nuestros bretes.

**Trituradores diseñados para la galvanización por inmersión en caliente después de soldados**

**La galvanización proporciona la mejor protección contra la corrosión, tanto en el exterior como en el interior del marco**

**Mínimo 500g / m<sup>2</sup> Zinc (no debe confundirse con materiales galvanizados en frío que son inferiores)**

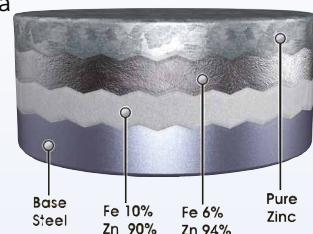

# Comparativa de Cepos

Compare especificaciones para encontrar el cepo adecuado y poténcielo con accesorios de acuerdo a su necesidad



Cepo	450 Series	600 Series	1100 Series
Código de producto	CH-PG450VC	CH-PG600VC	CH-PG1100VC
Casilla Veterinaria	Si	Si	Si
Nearside/Offside	Ambos	Ambos	Ambos
Largo interno	3000mm	3000mm	3000mm
Ancho interno	720mm	720mm	720mm
Operación manual	Si	Si	Si
Op. neumática	No	No	No
Inmovilizador	N/A	Tipo bayoneta	Ajuste bilateral
Traba del cepo	Barra ajuste sinfin	Barra ajuste sinfin	Barra ajuste sinfin
Operación del cepo	Manual	Manual	Manual
Altura total	2180mm	2180mm	2180mm
Peso	450kg	600kg	900kg
Protección	Galvanizado	Galvanizado	Galvanizado
Esquinas protegidas	No	No	No
Estructura principal	50x50x2.5mm RHS	50x50x2.5mm RHS	50x50x2.5mm RHS
Puerta de entrada	Manual corrediza	Manual corrediza	Manual corrediza
Cerrojos automáticos	Pasadores 20mm	Pasadores 20mm	Pasadores 20mm
Barra de empuje	Si	Si	Si
Puertas laterales	7	7	7
Mentonera	Opcional	Incluida	Incluida
Piso	Piso soldado opcional	piso soldado opcional	Piso soldado incluido
Puertas opcionales	No	No	No
Automatismo	N/D	N/D	N/D
Adaptadores para postes frontales	Opcionales	Opcionales	Opcionales

# Comparativa de Cepos HD



## HD 1500 Series

CH-HDI5000VC

Si

Ambos

3500mm

750mm

Opción manual

Si

Ajuste bilateral

Doble barra ajuste sinfin

Híbrido neumático y mecánico

2250mm

1600kg

100% Galvanizado en caliente

Si

50x50x4mm RHS

Corrediza neumática

Cerrojos automáticos Clipex®

Barra con puerta independiente

10 puertas

Incluida

Piso de goma incluido

Si

N/D

Opcionales



## HD 2000 Series

CH-HD2000VC

Si

Ambos

3500mm

750mm

Opción manual

Si

Ajuste bilateral

Doble barra ajuste sinfin

Híbrido neumático y mecánico

2250mm

2050kg

100% Galvanizado en caliente

Si

80x80x4mm RHS

Corrediza neumática

Cerrojos automáticos Clipex®

Barra con puerta independiente

10 puertas

Incluida

Piso de goma incluido

Si

Automatismo en cepo, balanza y apartador

Opcionales

# Cepo Cabecero

## 100 Series

Bretes Bovinos



- Sistema de traba sinfin
- Bujes de nylon
- Operación silenciosa
- Galvanizado
- Accionado rápido
- Construido en tubo de 76mm
- Drop-down del mango para mayor comodidad
- Opción de panel frontal
- Mentonera opcional
- Agregue dos paneles y una puerta corrediza para hacer un cepo inmovilizador portátil



Cepo Serie 100 con dos paneles con puerta cowboy y puerta corrediza SG50

# Mangas de aparte



## APARTADOR DE 3 VIAS

- Versión Manual y Neumática
- Puertas de acceso con cerrojo
- Manejo neumático desde los cepos inmovilizadores
- Diseñado para funcionar con los cepos Clipex®

APARTADOR NEUMÁTICO 5 VÍAS  
AHORA DISPONIBLE

# Mangas de Embarque

## EMBARCADERO 6M



- Marcos de 80x80x4m
- Puerta corrediza neumática
- Puertas ajustables 2 x con aletas de goma
- Escalones de hormigón armado prefabricado
- 100% galvanizado en caliente
- Pasarela de malla con pasamanos
- Requiere armado en el establecimiento

## EMBARCADERO 3.6 AJUSTABLE

- Altura ajustable
- Peso aprox. 400 kg
- Perfiles ovalados de 71x44 mm
- Mitad inferior cerrada
- Galvanizado en caliente
- Fácil de armar
- Fácil de transportar
- Piso antideslizante
- Ajustable en altura para trailer o camión
- Adecuado para ganado bovino y ovino



# Mangas y corrales

## SISTEMA HD

### Manga curva con embarcadero y toril 360 neumático

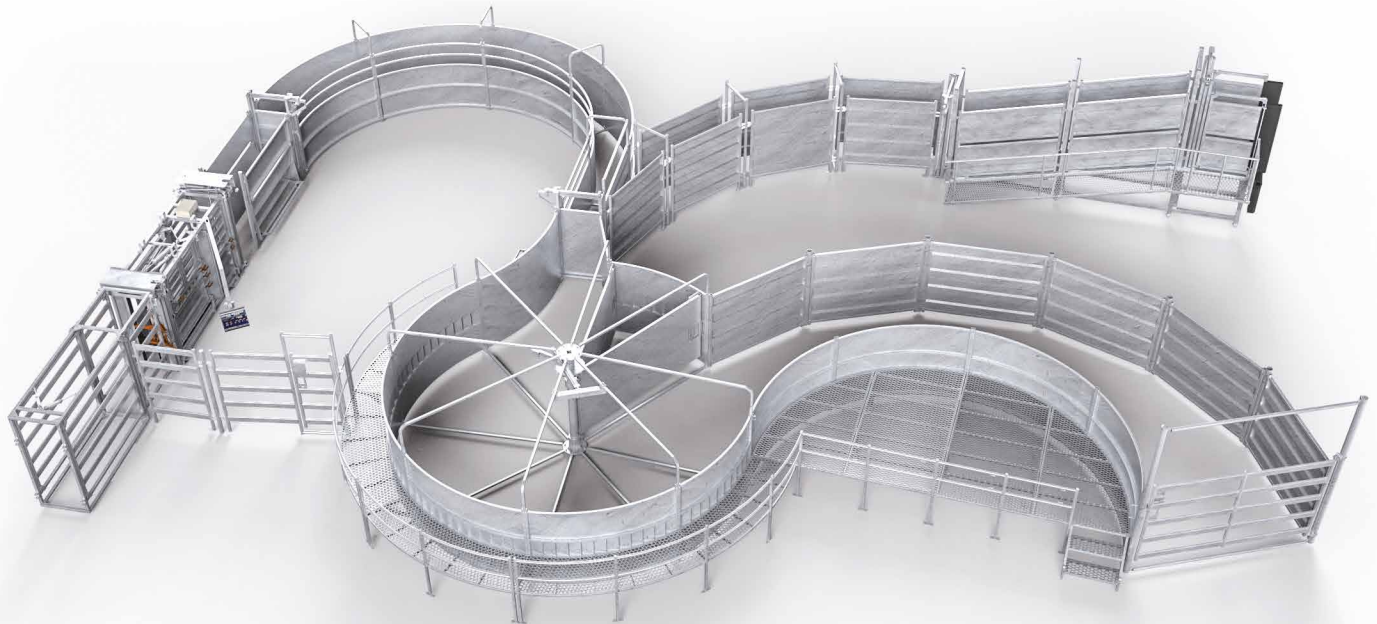

- Galvanizado en caliente para larga duración
- Tubo ajustable en V previo al cepo para mejor flujo del animal.
- Sistema de control remoto para toril, puertas, cepo y apartador.
- Paneles curvos promueven el tránsito y disminuyen los golpes
- Embarcadero de 6 m
- Cepo inmovilizador sugerido HD 2000
- Plataforma para operadores
- Apartador de 3 vías
- Opcional apartador de 5 vías
- Tubo curvo con ajuste de ancho
- Paneles cerrados desde los tubos hasta el embarcadero

## CLIPEx® VENTAJAS - SISTEMA HD

- Eficiencia en el trabajo con mejora de la seguridad del trabajador y del bienestar animal.
- Pesa y aparta autónomo hasta 300 cabezas por hora (Cepo HD 2000 requerido)
- Reduce el stress animal
- Construido para durar

## SISTEMA PG

### Manga curva con Toril 360

El equipo de Clipex® ha diseñado el sistema de mangas y toriles PG para permitir el flujo libre de stress del ganado. Esto no sólo resultará en mejores índices de flujo y menor stress en los animales, sino también en la seguridad del operador. Disponible en 120-360 grados. Mangas y toriles disponibles por separado. Opción de asistencia neumática disponible.



- Galvanizado
- Puertas giratorias con mecanismo de trinquete patentado operado externamente para mayor seguridad
- Incluye puerta corrediza neumática y manual

## C400 INSTALACIÓN COMPLETA

- Instalación para 400 bovinos
- Sistema PG (pág. 27) + corrales
- Apartador neumático de 3 vías
- Rampa de embarque permanente 6m
- Paneles y puertas de 120x40 galvanizadas
- Postes de corral de 76<sup>od</sup> x 4mm galvanizados en caliente
- Postes de puertas de 102<sup>od</sup> x 4mm galv. en caliente
- Cepo inmovilizador sugerido HD 1500

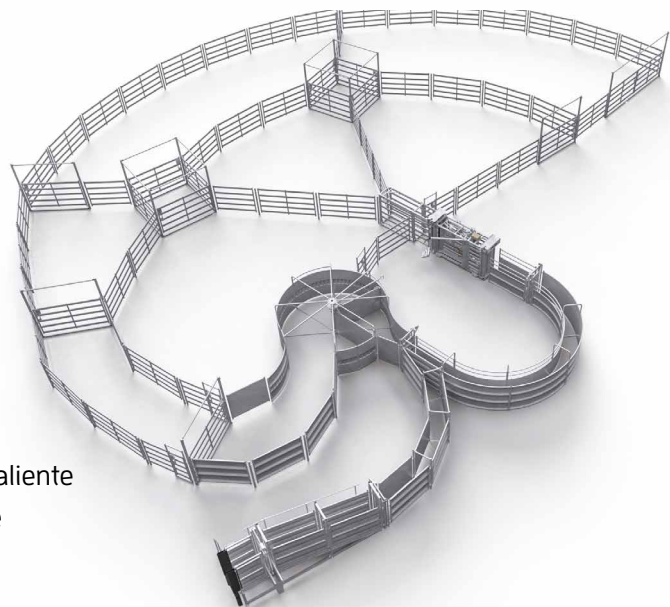

# Instalaciones para bovinos

## C600 INSTALACIÓN COMPLETA

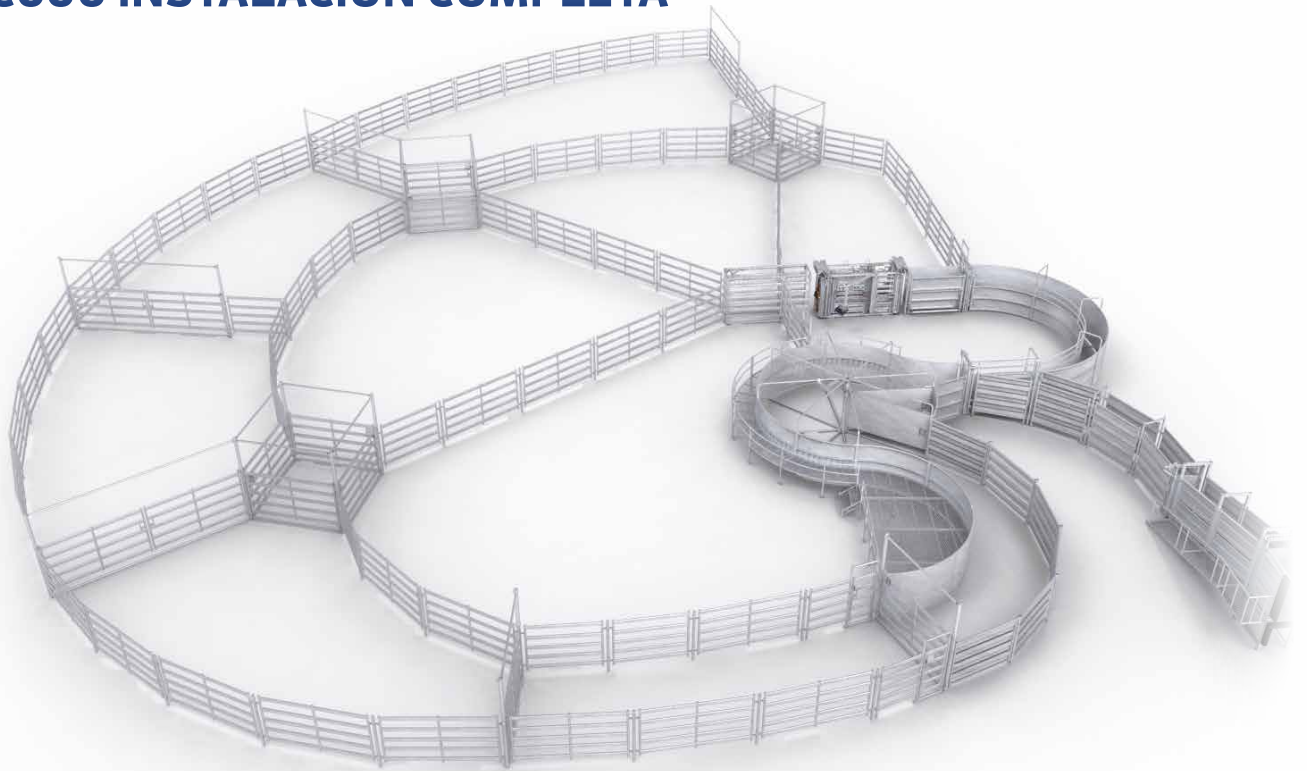

- Instalación para 600 bovinos
- Sistema HD (pág. 26) + corrales
- Paneles y puertas de 120x40.
- Postes de corral de 76<sup>od</sup> x 4mm.
- Postes de puertas 102<sup>od</sup> x 4mm.
- Apartador automático de 3 vías.
- Cepo inmovilizador sugerido HD 2000



## CI200 INSTALACIÓN COMPLETA

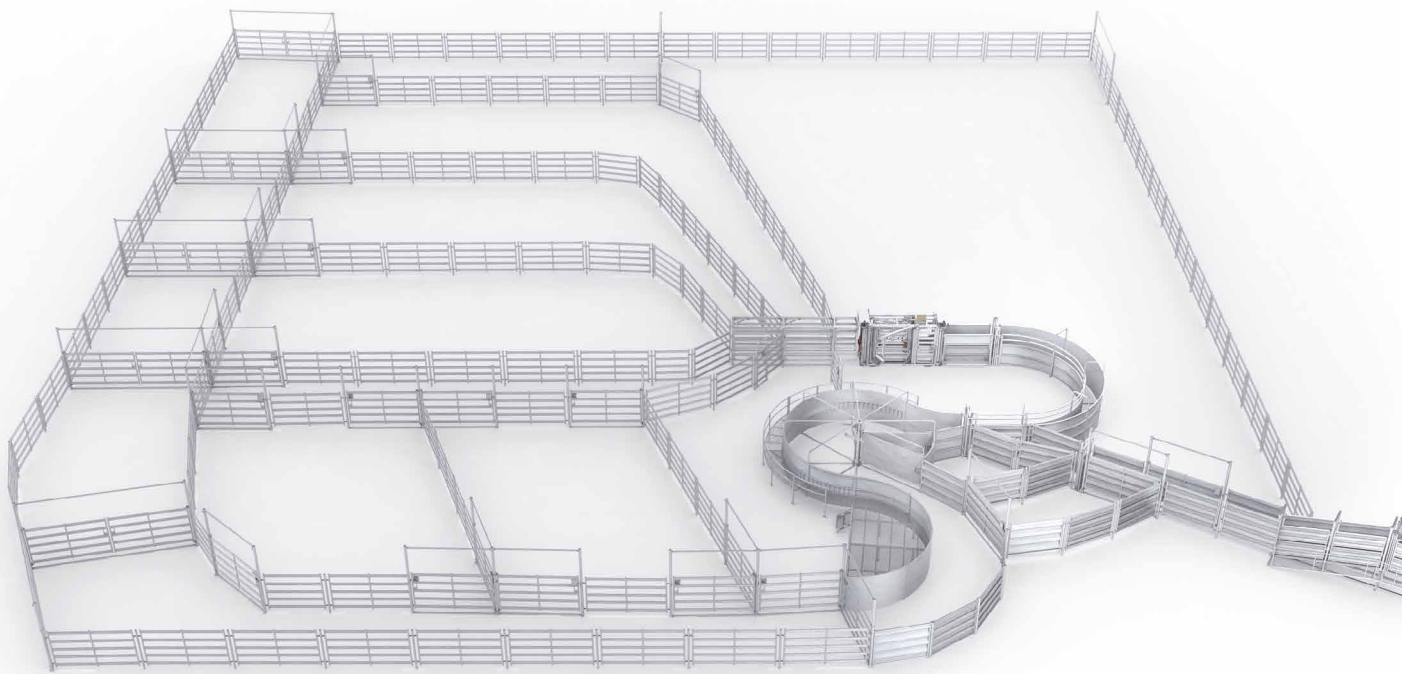

- Instalación para 1200 bovinos
- Sistema HD (pág. 26) + corrales
- Paneles y puertas de 120x40
- Postes de corral de 76<sup>od</sup> x 4mm
- Postes de puertas de 102 x 4mm
- Apartador automático de 5 vías con opcional de indicador.
- Cepo inmovilizador sugerido HD 2000



# Instalaciones móviles para bovinos

**C55** 110m<sup>2</sup>

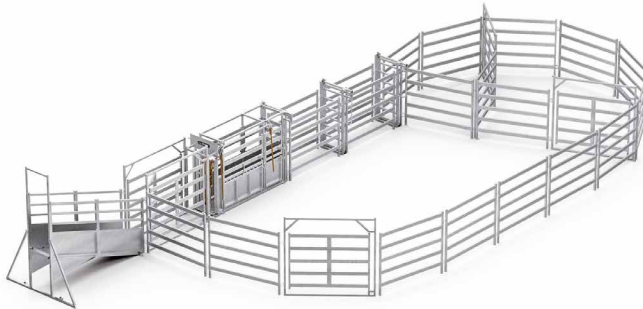

- Instalación para 55 bovinos
- Embarcadero 3,6 ajustable (pág. 25)
- Área total 110m<sup>2</sup>
- Cepo sugerido 600 series

**C200** 398m<sup>2</sup>

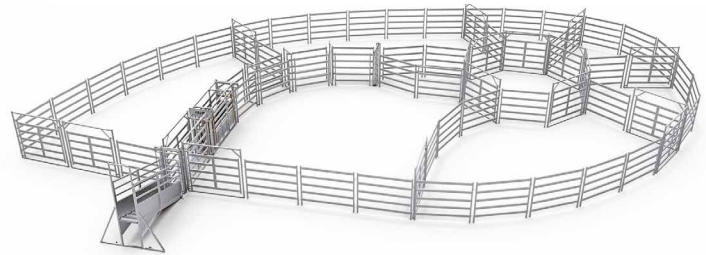

- Instalación para 200 bovinos
- Embarcadero 3,6 ajustable (pág. 25)
- Área total 398m<sup>2</sup>
- Cepo sugerido 600 series

**C36** 73m<sup>2</sup>

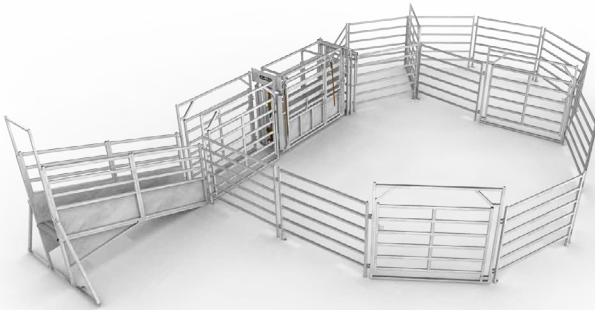

**C70** 142m<sup>2</sup>

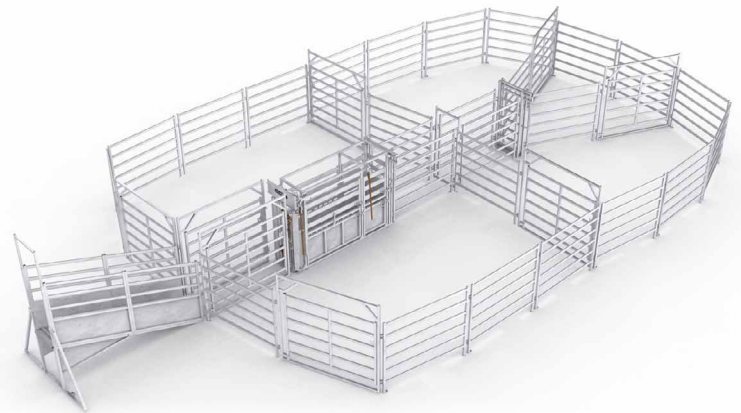

**CI30** 266m<sup>2</sup>

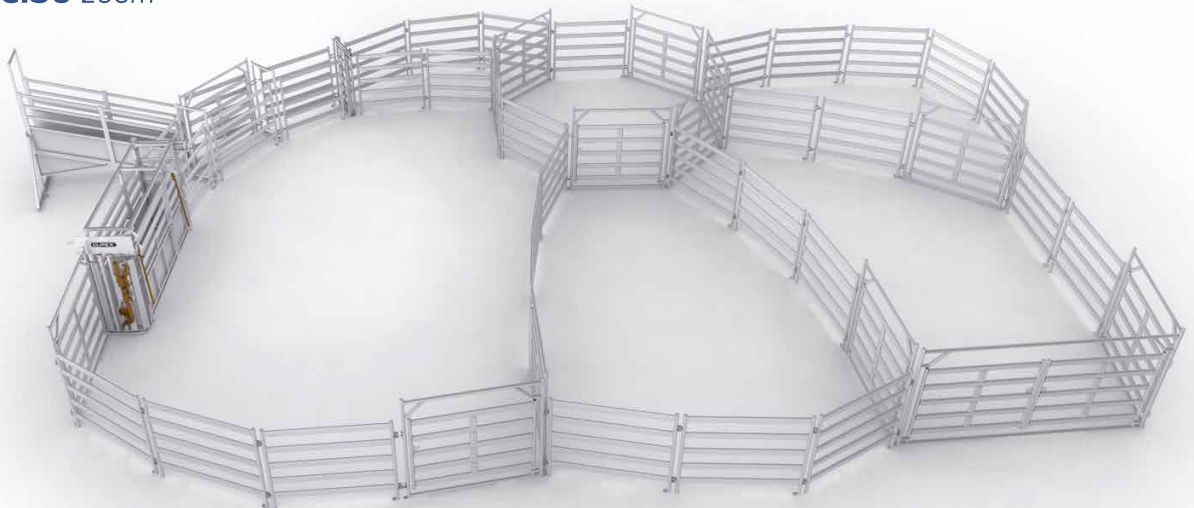

# Paneles para bovinos

## PANELES MÓVILES

- Soldados en posición horizontal para garantizar la correcta penetración del material.
- Platina de 5mm soldada al pie, con orificio para anclaje en uno de los extremos.
- Soldadura CNC para máxima precisión.
- Zinc



Cada panel tiene orejas soldadas en ambos lados para interconectarlos. Dos dobles en un lado y dos simples en el otro. Se unen con pasadores de alta tolerancia suficientes para un armado fácil pero sin dejar lugar para movimientos y ruidos indeseados.

Todos los paneles vienen con sus pasadores de 16mm y siempre están incluidos en el precio de venta.

## ABRAZADERAS POSTE/PANEL PARA PANELES FIJOS



Las abrazaderas poste/panel son opcionales para los paneles Studman y Cowboy.

Las abrazaderas poste/panel reducen el ruido y el movimiento, son ideales para instalaciones permanentes.

## CERROJOS DOBLES

Las puertas Yardsmen, Studman y Cowboy se suministran con pasador de cadena y cerrojo para doble seguridad.

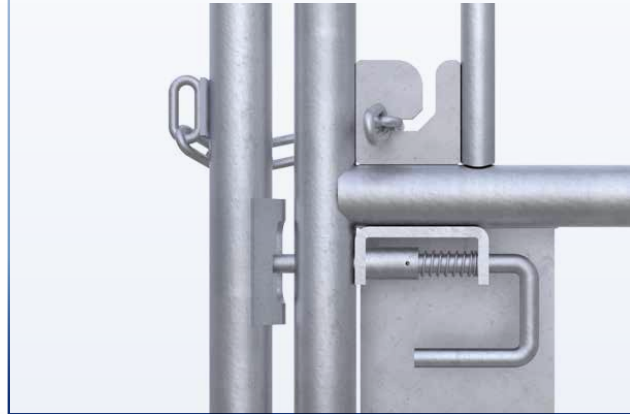

## PANELES PARA OVEJAS

Clipex® tiene también una gama de paneles para ovejas, vea sección ovinos.



# Paneles para bovinos

Clipex® le ofrece cuatro opciones de calidad de paneles y puertas para corrales, haciendo más fácil la elección del corral de acuerdo a sus necesidades y a su presupuesto. Utilizando nuestros paneles se puede armar todo tipo de corrales.



**Allrounder**

Perfiles de 40 x 40mm en paneles y puertas. La opción Allrounder es una opción económica pero útil para casi todas las aplicaciones.



**Yardsman**

Yardsmen con perfiles ovales de 71 x 44mm. Balance ideal entre fortaleza y costo, visibilidad y cuidado animal.



**Studman**

El de mayor cuidado animal. Perfiles Studman de 120 x 40mm han sido creados con el bienestar animal como premisa máxima.



**Cowboy**

Sobredimensionado para casi todas las aplicaciones, el perfil Cowboy con su tubo de 60mm de pared gruesa es casi irrompible.

## FORTALEZA

La comparación de fortaleza se hace midiendo la fuerza que puede soportar un solo perfil antes de sufrir una deformación permanente (simulando una pechada de un animal en el medio del panel).

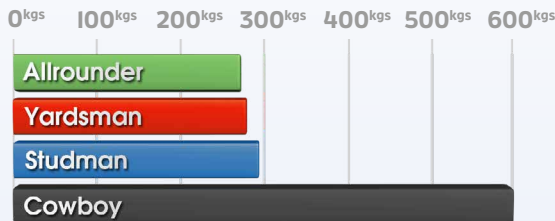

## CUIDADO ANIMAL

El cuidado animal se estima sobre la posibilidad de que el panel cause hematomas al animal durante el manejo con alta carga de animales.

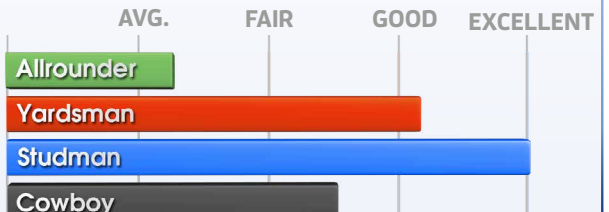

## VISIBILIDAD

La visibilidad se mide en el porcentaje del panel que está cubierto. Mayor visibilidad significa ganado más tranquilo y mejor manejo.

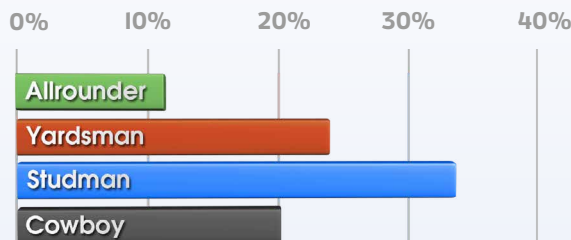

## PORTABILIDAD (PESO)

Es el peso de todo el panel. Mayor peso significa mayor resistencia pero también menor facilidad para el transporte.

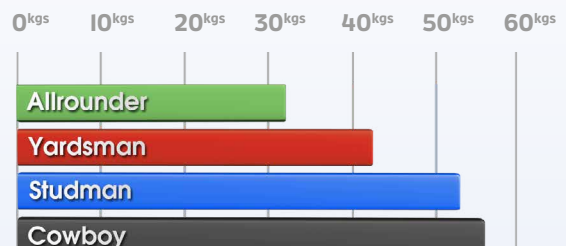

# Comparativa de paneles



Tipo de panel

Allrounder

Yardsman

Studman

Cowboy

Ancho	2.2m	2.2mm	2.2mm	2.2mm
Alto	1.8m	1.8m	1.8m	1.8m
Peso	32kg	42kg	55kg	57kg
Altura perno inferior	30cm	30cm	30cm	30cm
Altura perno superior	119cm	119cm	119cm	119cm
Tamaño perno	16mm	16mm	16mm	16cm
Cantidad por pallet	85	70	60	50
Cantidad de perfiles	6	6	5	6
Verticales	40 x 40mm	50 x 50mm	50 x 50mm	60mm OD Pipe
Horizontales	40 x 40mm	71 x 44mm Oval	120 x 40mm oval	60mm OD Pipe
Protección	Galvanizada	Galvanizada	Galvanizada	Galvanizada en caliente

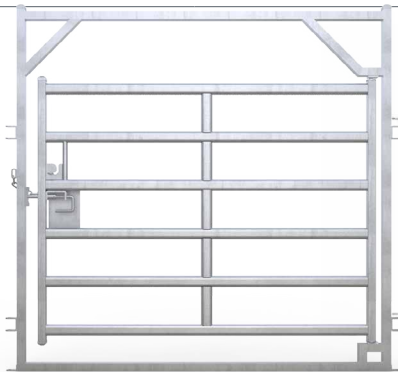

YARDSMAN GATE PANEL



YARDSMAN PANEL



YARDSMAN MAN GATE PANEL



YARDSMAN MAN GATE



Product Code  
CH-SG40

Product Code  
CH-RS50



Product Code  
CH-SG60<sup>od</sup>

Product Code  
CH-RS60

# Brete automático de ovejas

## Clipex® Sheep Handler

Manejo de ovejas simple, fácil y rápido

Multi-propósito, todo el manejo  
con una sola máquina

- ✓ Apartado automático
- ✓ Esquila ojos
- ✓ Descole
- ✓ Pesaje
- ✓ Tomas
- ✓ Caravanas
- ✓ Test de preñez
- ✓ Control remoto



# Características

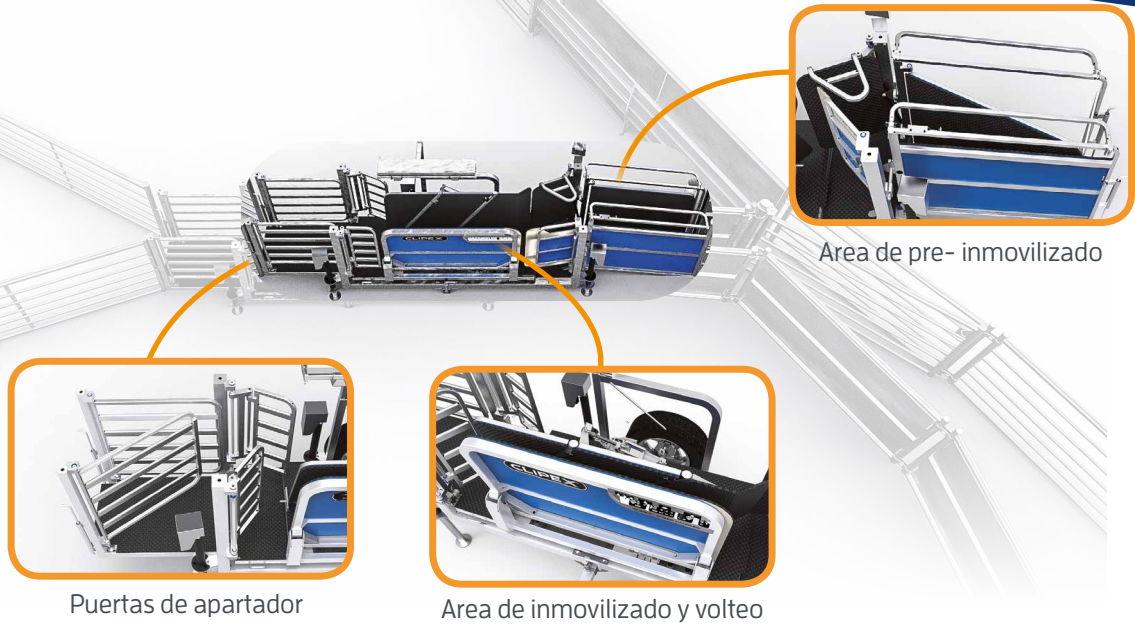

## Auto Apartado

Use la balanza para automáticamente apartar las ovejas. También puede apartar manualmente con control remoto o panel de control.



## Volteado

Luego de inmovilizada la oveja puede ser volteada apretando un boton en el panel o a través de un pedal inalámbrico.

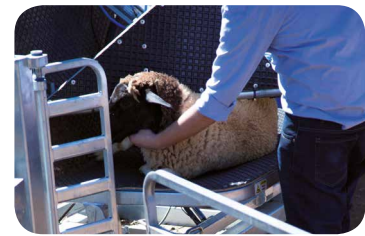

## Acceso delantero

Luego del volteo se puede levantar la solapa anterior para realizar las tareas en la cabeza y patas delanteras.



## Pre-Inmovilizado

Automáticamente inmoviliza y libera la oveja en el tubo antes del inmovilizado principal para mejorar el tránsito a través del cepo.



## Inmovilizado

Automáticamente inmoviliza rápidamente para mayor precisión en el pesaje. Además de otras maniobras que permiten realizar otros manejos.



## Acceso trasero

La solapa trasera permite el acceso a la parte trasera del animal. Al soltarlo se dobla como protector anti retroceso.

# ¿Por qué Clipex?



"Echamos un vistazo a todas las máquinas del mercado y para nosotros esta máquina iba a hacer el mejor trabajo con la menor cantidad de personas, por lo que la máquina fue elegida!"

"Desde entonces hemos puesto 30.000 ovejas a través de la máquina y el manejador ha hecho todo lo que le hemos pedido. Puedo preparar 600-650 por hora a través de la máquina con la ayuda únicamente de un perro, es tan fácil. "

Hugh Flynn  
Productor Rural

## ¿Por qué invertir en un manejador de ovejas Clipex®?

- ✓ Reduce el costo de mano de obra, stress y cansancio
- ✓ Una máquina compacta y móvil, con 6 + operaciones
- ✓ Peso exacto aumenta las opciones de venta y los márgenes
- ✓ Servicio post venta
- ✓ La manera más segura y eficiente de reducir el stress en su majada

Visítenos para una demostración  
se sorprenderá



El productor de ovejas Robin Fagan y su esposa Carol fueron agricultores en Mairoa en la Isla Norte de Nueva Zelanda durante muchos años. La pareja estuvo muy involucrada con sementales y la inseminación artificial para obtener el máximo beneficio genético en su rebaño. Sabían que tenía que haber una manera más rápida y eficiente de manejar las ovejas, así que fueron a la mesa de dibujo, e hicieron el primer manipulador de ovejas automatizado que más tarde se convirtió en el conocido sistema de manejo Racewell.

En 2011, Robin comenzó a trabajar con Clipex® para hacer un nuevo manipulador de ovejas nunca antes visto por la industria ovina. Junto con el innovador diseño de Robin y el ingenio de Clipex®, nació el Clipex® Sheep Handler

El Clipex® Sheep Handler es un manejador de ovejas con más prestaciones que cualquier otro de su clase, al tiempo que es más asequible que cualquier otro manipulador de su clase.

Robin Fagan  
Inventor del Sheep Handler

# Instalaciones móviles

SII30 455m<sup>2</sup>

- Instalación para 1130 ovinos
- Paneles y puertas de 6 perfiles 60X30
- Manga de aparte en V con anti retroceso
- Área de trabajo
- Área total 455m<sup>2</sup>
- Disponible como instalación fija

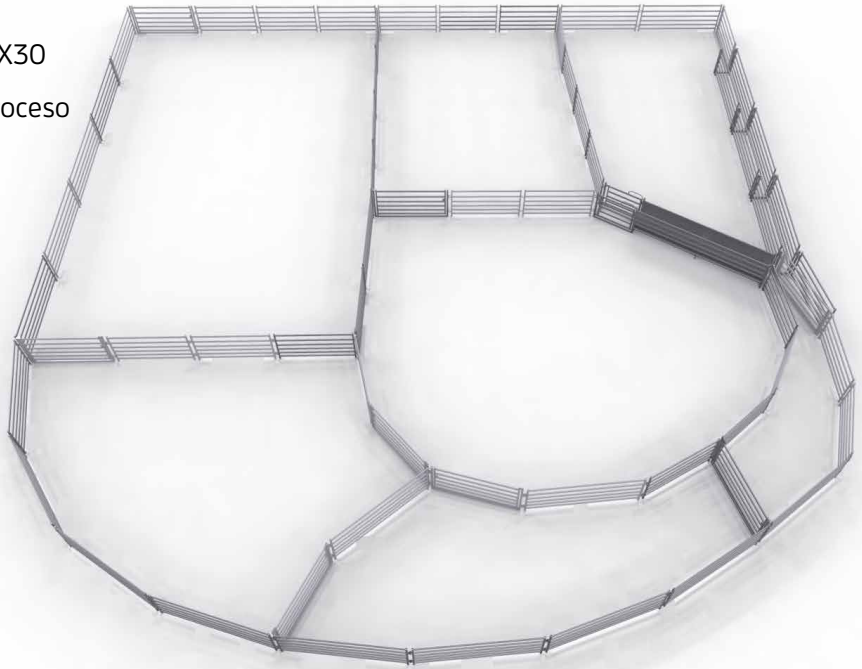

# Bugles

21m<sup>2</sup> BUGLE

13m<sup>2</sup> BUGLE

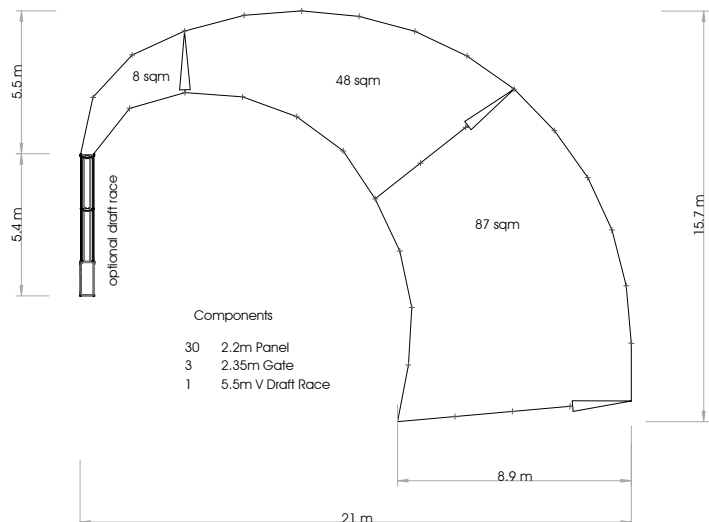
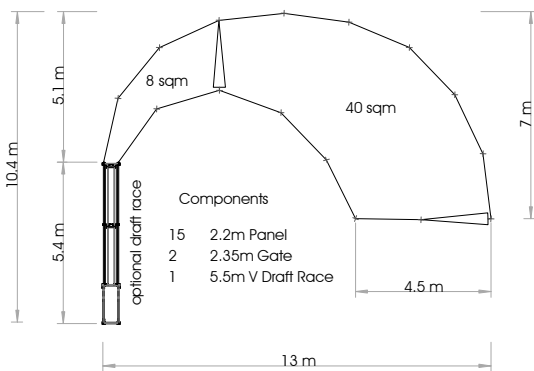

# Instalaciones móviles

S400 189m<sup>2</sup>

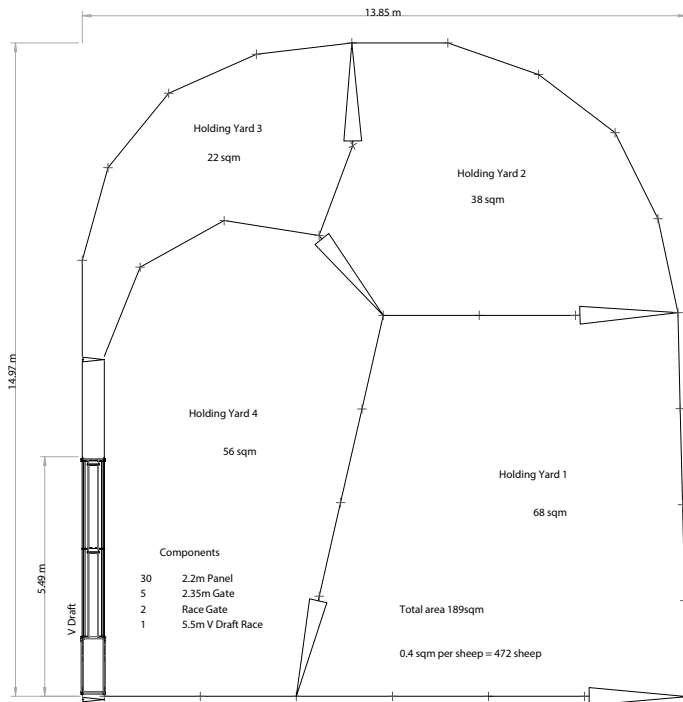

- Instalación para 400 ovinos
- Manga apartadora de 3 vías (pág. 40)
- Área 189 m<sup>2</sup>

S650 263m<sup>2</sup>

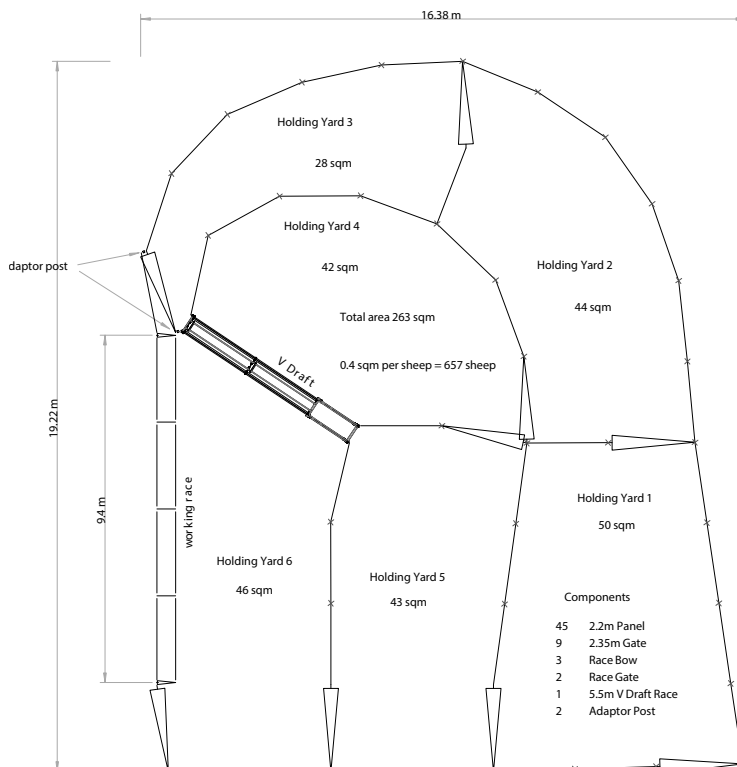

- Instalación para 650 ovinos
- Manga apartadora de 3 vías (pág. 40)
- Área 263 m<sup>2</sup>

## S2300 CORRAL FIJO

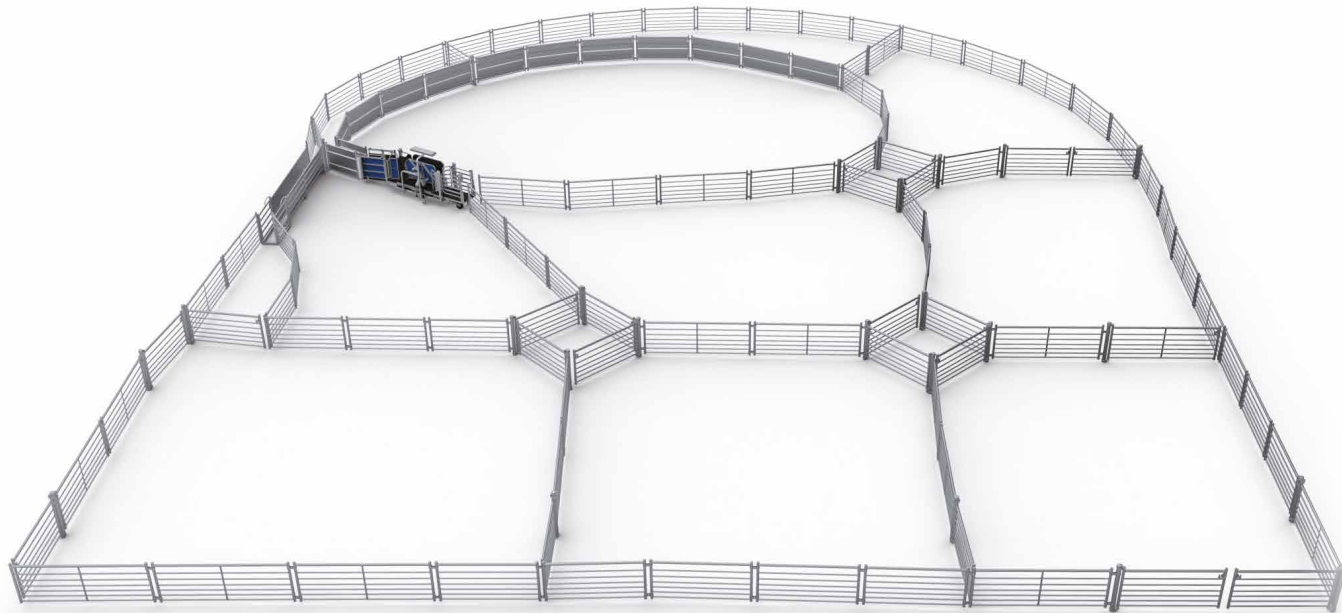

- Instalación para 2300 ovinos
- Mangas de aparte
- Postes de puertas de 102<sup>od</sup> x 4mm
- SHI6 Manejador de ovejas
- Lado interior de la manga curva cubierta
- Apartador de 3 vías, tubo V de 4m con barras anti retroceso
- Paneles permanentes para ovejas de tubos de diámetro 60<sup>od</sup> de acero de alta resistencia, galvanizado.

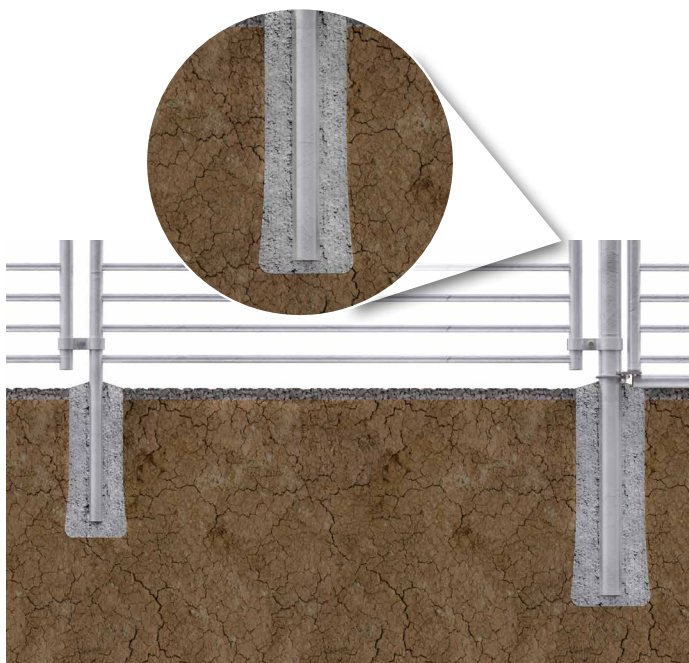

## POSTES AMURADOS

El S2300 es un corral fijo que lleva todos los postes de paneles y postes de puertas amurados.

# Paneles ovinos

No importa el tamaño de las ovejas o el tamaño de la majada con paneles ovinos Clipex® lo hará con facilidad! Con alturas de hasta 1.1m y 6 perfiles, son los paneles más vistosos con una insuperable relación calidad precio.

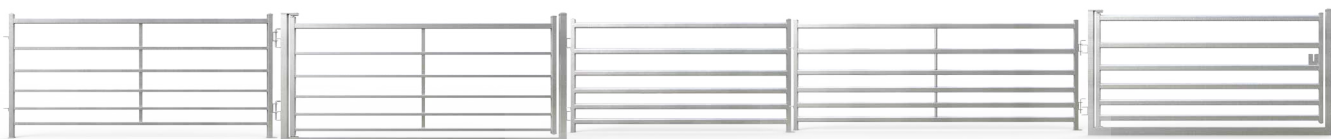

SP40-6 Panel	SG40-6 Portera	SP60-6 Panel	SP60-6-3 Panel	SG60-6 Portera
6 perfiles	6 perfiles	6 perfiles	6 perfiles	6 perfiles
1.0 m altura	1.0 m altura	1.1 m altura	1.1 m altura	1.1 m altura
2.2m largo	2.1 m largo	2.2m largo	2.95 m largo	2.4 m largo
2 pins incluidos	2 pins incluidos	2 pins incluidos	2 pins incluidos	2 pins incluidos
marco 40x40 RHS	marco 40x40 RHS	marco 40x40 RHS	marco 40x40 RHS	marco 40x40 RHS
perfiles 25x25 RHS	perfiles 25x25 RHS	ovalado 60mm	ovalado 60mm	ovalado 60mm

## Manga apartadora 3 vías

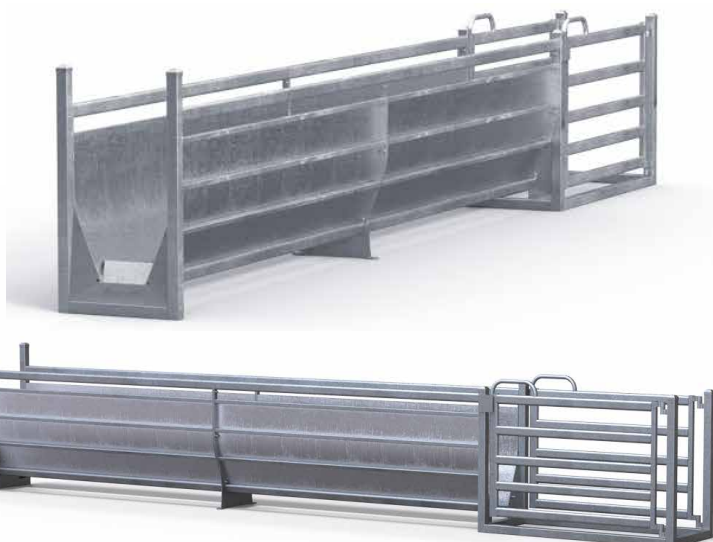

- Manga en V con apartador 3 vías
- Galvanizado en caliente para longevidad
- Empaque plano para mejor traslado
- Permanente o semipermanente
- Mejor tránsito de la majada, barras anti retroceso
- Se adapta perfectamente a los Clipex® Bugles
- Asas ergonómicas
- Porteras de aparte largas para facilitar el apartado
- Porteras de aparte se pueden comprar por separado



## AISLADORES PARA CINTA

- Diseñados para postes Beefy y Standard
- Resistente a los rayos UV
- Puede usarse con alambre y con cinta

## PICADEROS PARA EQUINOS

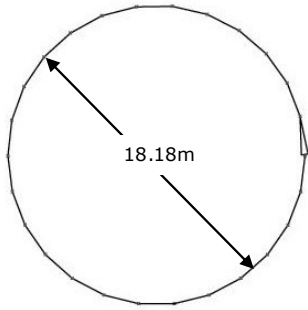

- Movimientos a la cuerda
- Ejercicio
- 25 paneles y una puerta
- 18,18m Diámetro

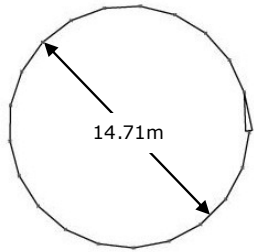

- Movimientos a la cuerda
- Ejercicio
- 20 paneles y una puerta
- 14,74m Diámetro

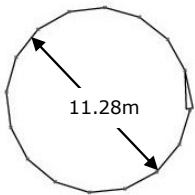

- Movimientos a la cuerda
- Propósito general
- 15 paneles y una puerta
- 11,28m Diámetro

## CARACTERÍSTICAS DE LOS PANELES

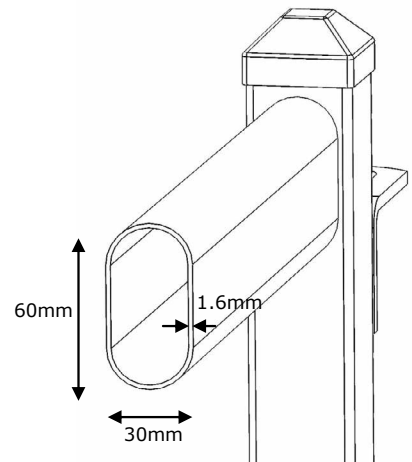

## PANELES Y PUERTAS

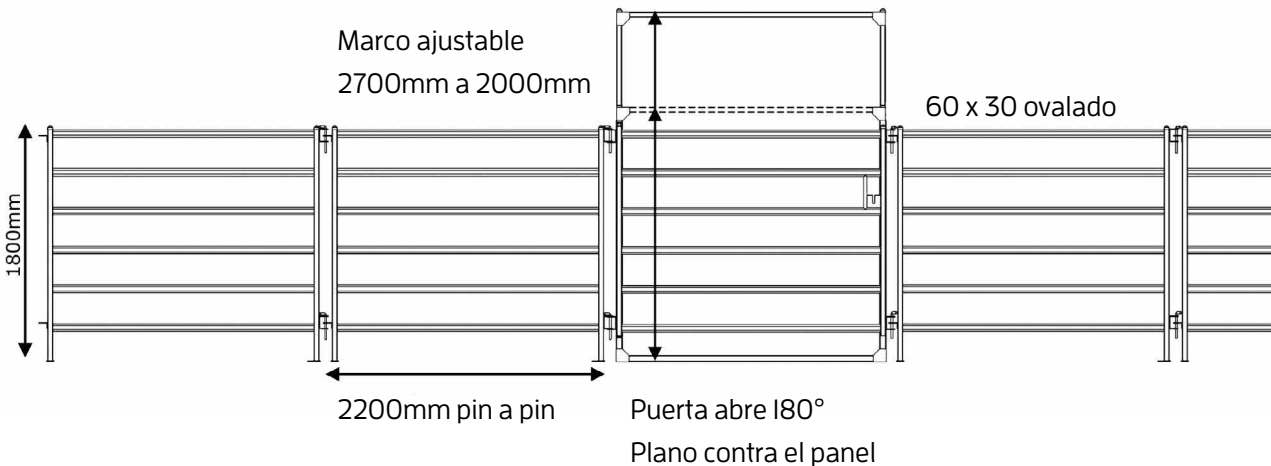

**CLIPEX<sup>®</sup>**  
*Fencing & Stockyards*

[www.clipex.com](http://www.clipex.com)

Tel.: 2604 - 5060

**Showroom:** Av. Italia 6292 esq. Corcega  
MONTEVIDEO - URUGUAY